

C

CORTE C-C

1:50

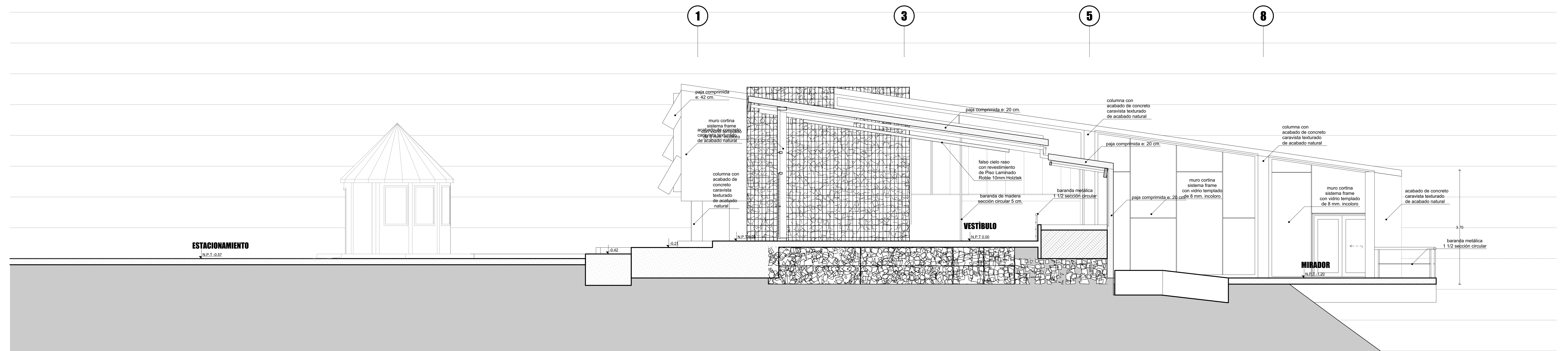

D

CORTE D-D

1:50

	UNIVERSIDAD PRIVADA DE TACNA FACULTAD DE ARQUITECTURA Y URBANISMO		
	PROYECTO: PROYECTO ARQUITECTÓNICO " CENTRO DE INTERPRETACIÓN PARA VALORAR EL PATRIMONIO CULTURAL Y NATURAL DEL SITIO ARQUEOLÓGICO MOQI, 2017 "		
	V TALLER TUTORIAL DE TESIS		
	PLANO: CORTES		
	ASESOR: ARQ. ROSA ESPERANZA TORRES MIRANDA	TESISTA: BACH.ARQ.OSCAR S. FALCÓN PEÑA	Nº de LÁMINA: A-11
ESCALA: 1/50	FECHA: MARZO 2018		

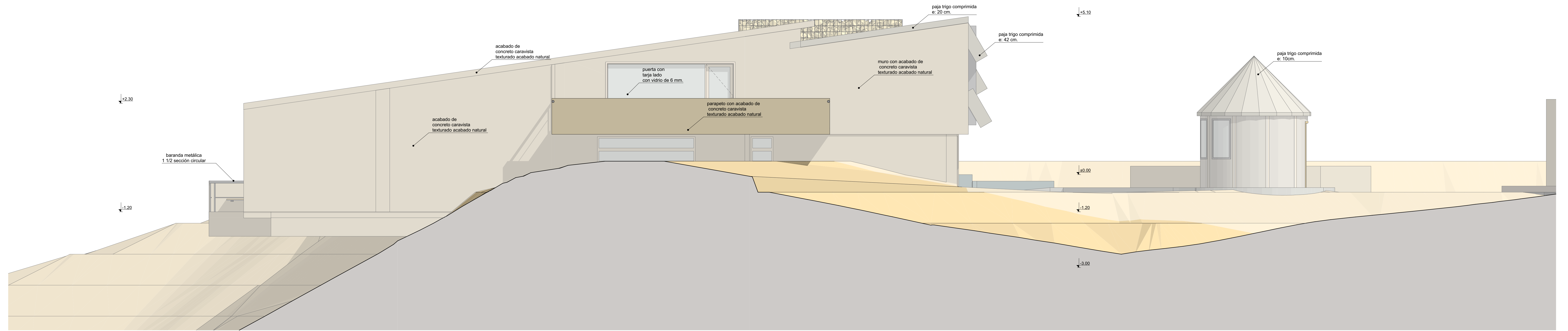

E-01

ELEVACIÓN 01

1:50

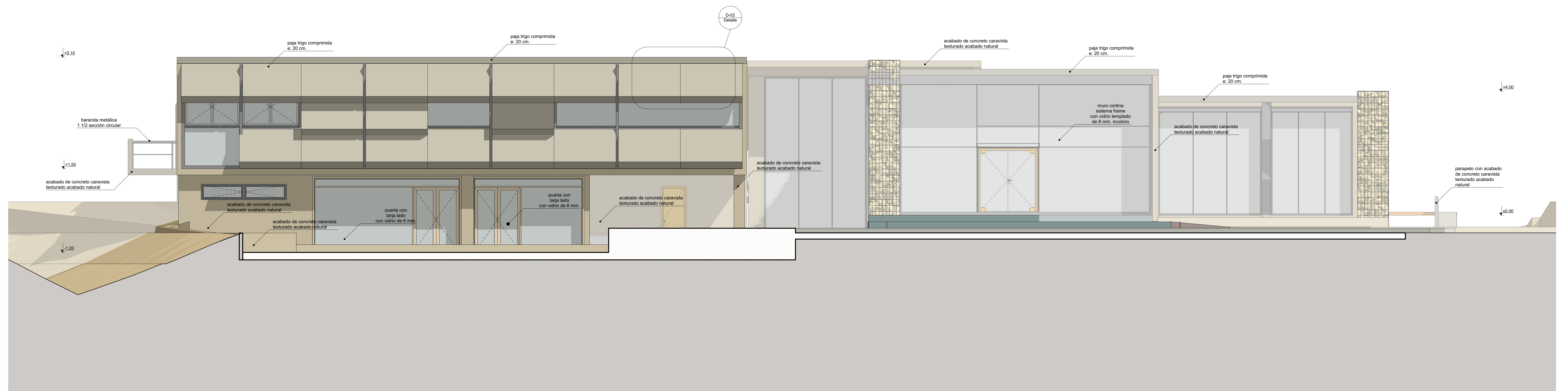

E-02

ELEVACIÓN 02

1:50

	UNIVERSIDAD PRIVADA DE TACNA FACULTAD DE ARQUITECTURA Y URBANISMO		
	PROYECTO: PROYECTO ARQUITECTÓNICO " CENTRO DE INTERPRETACIÓN PARA VALORAR EL PATRIMONIO CULTURAL Y NATURAL DEL SITIO ARQUEOLÓGICO MOQI, 2017 "		
	V TALLER TUTORIAL DE TESIS		
	PLANO: ELEVACIONES		
	ASesor: ARQ. ROSA ESPERANZA TORRES MIRANDA ESCALA: 1/50	TESIS TA: BACH.ARQ.OSCAR S. FALCÓN PEÑA FECHA: MARZO 2018	Nº de LÁMINA: A-12

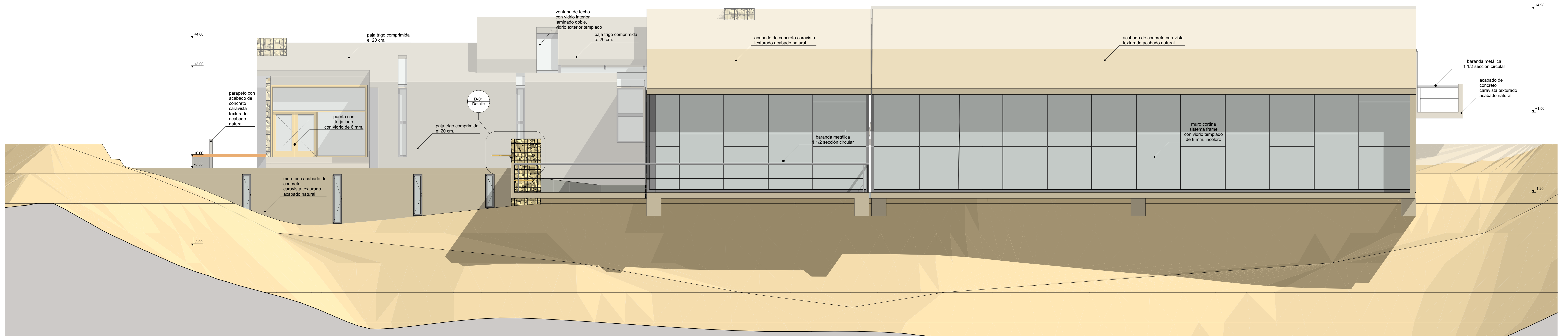

E-03

ELEVACIÓN 03

1:50

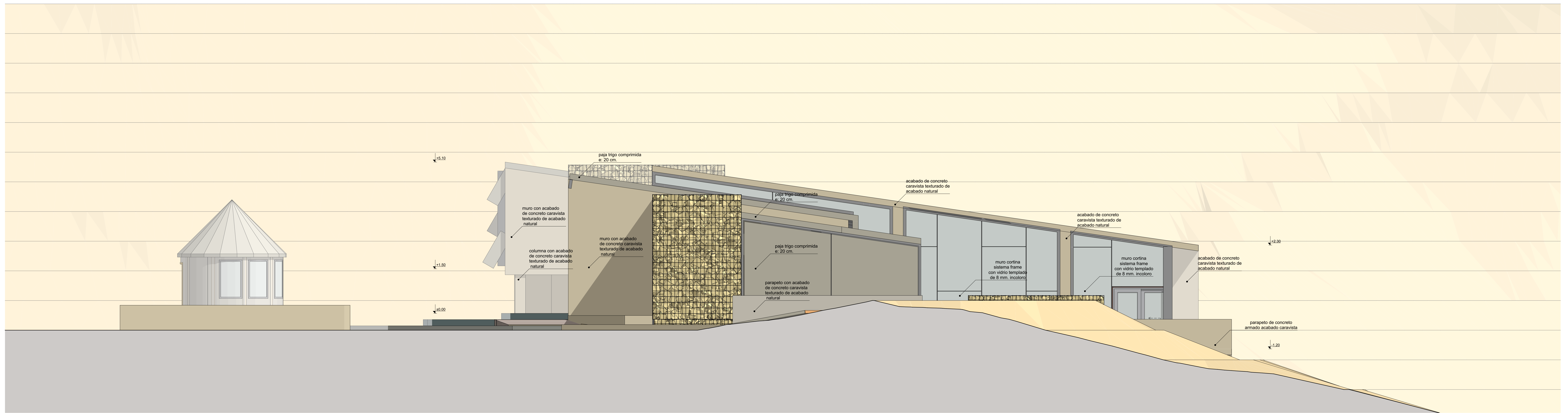

E-04

ELEVACIÓN 04

1:50

	UNIVERSIDAD PRIVADA DE TACNA FACULTAD DE ARQUITECTURA Y URBANISMO		
	PROYECTO: PROYECTO ARQUITECTÓNICO " CENTRO DE INTERPRETACIÓN PARA VALORAR EL PATRIMONIO CULTURAL Y NATURAL DEL SITIO ARQUEOLÓGICO MOQI, 2017 "		
	V TALLER TUTORIAL DE TESIS		
	PLANO: ELEVACIONES		
	ASESOR: ARQ. ROSA ESPERANZA TORRES MIRANDA ESCALA: 1/50	TESISTA: BACH.ARQ.OSCAR S. FALCÓN PEÑA FECHA: MARZO 2018	Nº DE LÁMINA: A-13

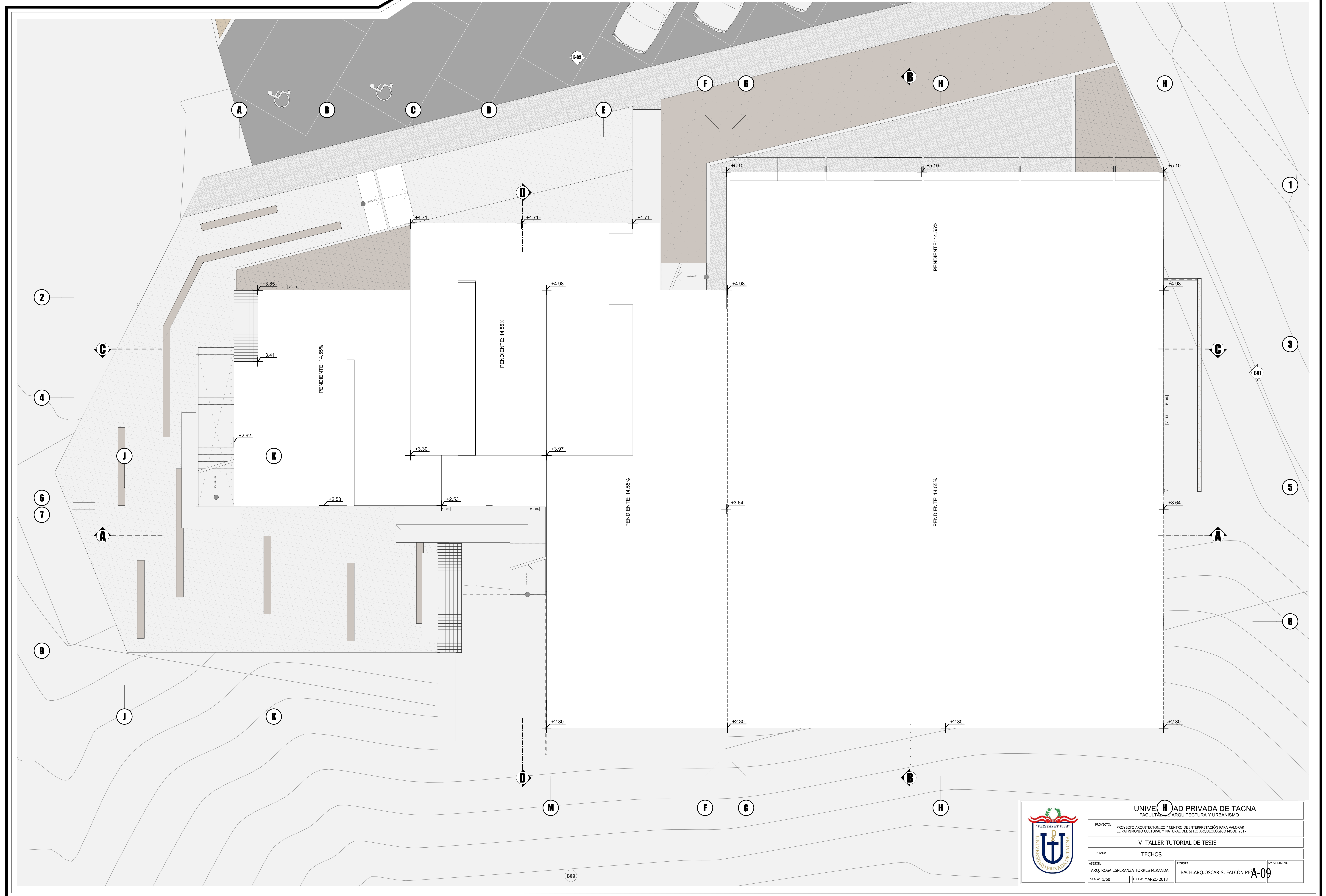

	UNIVERSIDAD PRIVADA DE TACNA FACULTAD DE ARQUITECTURA Y URBANISMO		
	PROYECTO: PROYECTO ARQUITECTÓNICO " CENTRO DE INTERPRETACIÓN PARA VALORAR EL PATRIMONIO CULTURAL Y NATURAL DEL SITIO ARQUEOLÓGICO MOQI, 2017 "		
	V TALLER TUTORIAL DE TESIS		
	PLANO: TECHOS		
	ASesor: ARQ. ROSA ESPERANZA TORRES MIRANDA ESCALA: 1/50	TESIS: BACH.ARQ.OSCAR S. FALCÓN PERAZA FECHA: MARZO 2018	Nº de LÁMINA: A-09

" CENTRO DE INTERPRETACIÓN PARA VALORAR EL PATRIMONIO CULTURAL Y NATURAL DEL SITIO ARQUEOLÓGICO MOQI, 2017 "



CUADRO DE ACABADO

ACABADOS	AMBIENTES									
	VESTIBULO	INFORMACIÓN	DIRECCIÓN	OPCIÓN DE INTERPRETES	ARCHIVO	ALA TALLER	SALA AUDIOVISUAL	SALA DE INTERPRETES	SALA DE INFORMACIÓN	SALA DE DIRECCIÓN
PORCELANATO 60 X 60	●	●	●	●	●	●	●	●	●	●
PISO	●	●	●	●	●	●	●	●	●	●
COLUMANAS Y VIGAS	●	●	●	●	●	●	●	●	●	●
VIGAS DE MADERA	●	●	●	●	●	●	●	●	●	●
VIGAS DE MADERA	●	●	●	●	●	●	●	●	●	●
LUMINARIA	●	●	●	●	●	●	●	●	●	●
VESTIDURAS	●	●	●	●	●	●	●	●	●	●
MUEBLES	●	●	●	●	●	●	●	●	●	●
CIELO RASO	●	●	●	●	●	●	●	●	●	●
CARPINTERÍA DE ALUMINIO	●	●	●	●	●	●	●	●	●	●
COBERTURA	●	●	●	●	●	●	●	●	●	●

CUADRO DE VANOS (PUERTAS)

CÓDIGO	ANCHO	ALTO	Cantidad	VISTA EN 3D
P-01	3.19	2.28	1	
P-02	0.75	2.00	2	
P-03	2.78	2.00	1	
P-04	1.64	2.00	1	
P-04	1.94	2.20	1	
P-05	0.96	2.00	1	
P-05	1.00	2.00	2	
P-06	4.11	4.70	1	
P-10	4.72	2.30	1	
P-11	3.52	2.30	1	

Nuevo esquema

CODIGO	Altura	Ancho	Alfizer	Cantidad	3D Axonometría Frontal
V-01	3.50	2.94	0.00	1	
V-02	3.50	3.34	0.00	1	
V-03	2.33	0.30	1.10	2	
V-04	1.84	0.99	1.59	1	
V-05	1.66	0.45	0.40	1	
V-06	5.49	3.31	0.27	1	
V-010	1.30	0.75	0.82	5	

UNIVERSIDAD PRIVADA DE TACNA
FACULTAD DE ARQUITECTURA Y URBANISMO

PROYECTO: PROYECTO ARQUITECTÓNICO "CENTRO DE INTERPRETACIÓN PARA VALORAR EL PATRIMONIO CULTURAL Y NATURAL DEL SITIO ARQUEOLÓGICO MOQI, 2017"

V TALLER TUTORIAL DE TESIS

PLANO: PLANIMETRÍA GENERAL

ASESOR: ARQ. ROSA ESPERANZA TORRES MIRANDA
ESCALA: 1/50

TESISTA: BACH. ARQ. OSCAR S. FALCÓN PEÑA
FECHA: MARZO 2018

Nº de LÁMINA: A-07

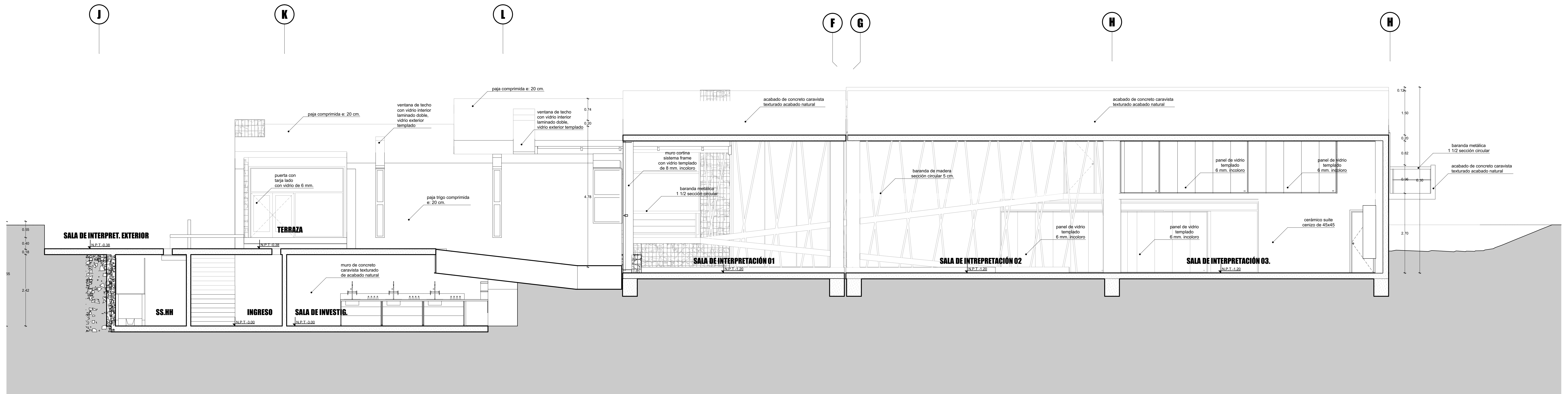

A CORTE A-A

1:50

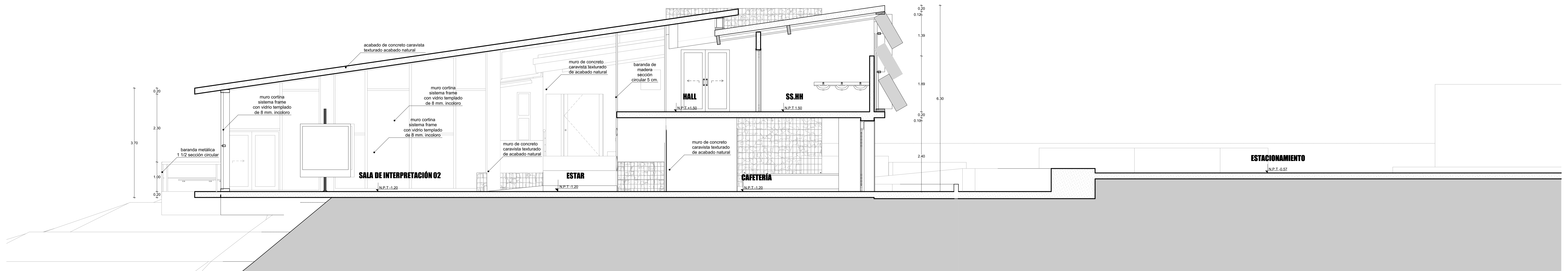

B CORTE B-B

1:50

	UNIVERSIDAD PRIVADA DE TACNA FACULTAD DE ARQUITECTURA Y URBANISMO		
	PROYECTO: PROYECTO ARQUITECTÓNICO " CENTRO DE INTERPRETACIÓN PARA VALORAR EL PATRIMONIO CULTURAL Y NATURAL DEL SITIO ARQUEOLÓGICO MOQI, 2017 "		
	V TALLER TUTORIAL DE TESIS		
	PLANO: CORTES		
	ASesor: ARQ. ROSA ESPERANZA TORRES MIRANDA ESCALA: 1/50	TESIS TA: BACH.ARQ.OSCAR S. FALCÓN PEÑA FECHA: MARZO 2018	Nº de LÁMINA: A-10

DETALLE-01

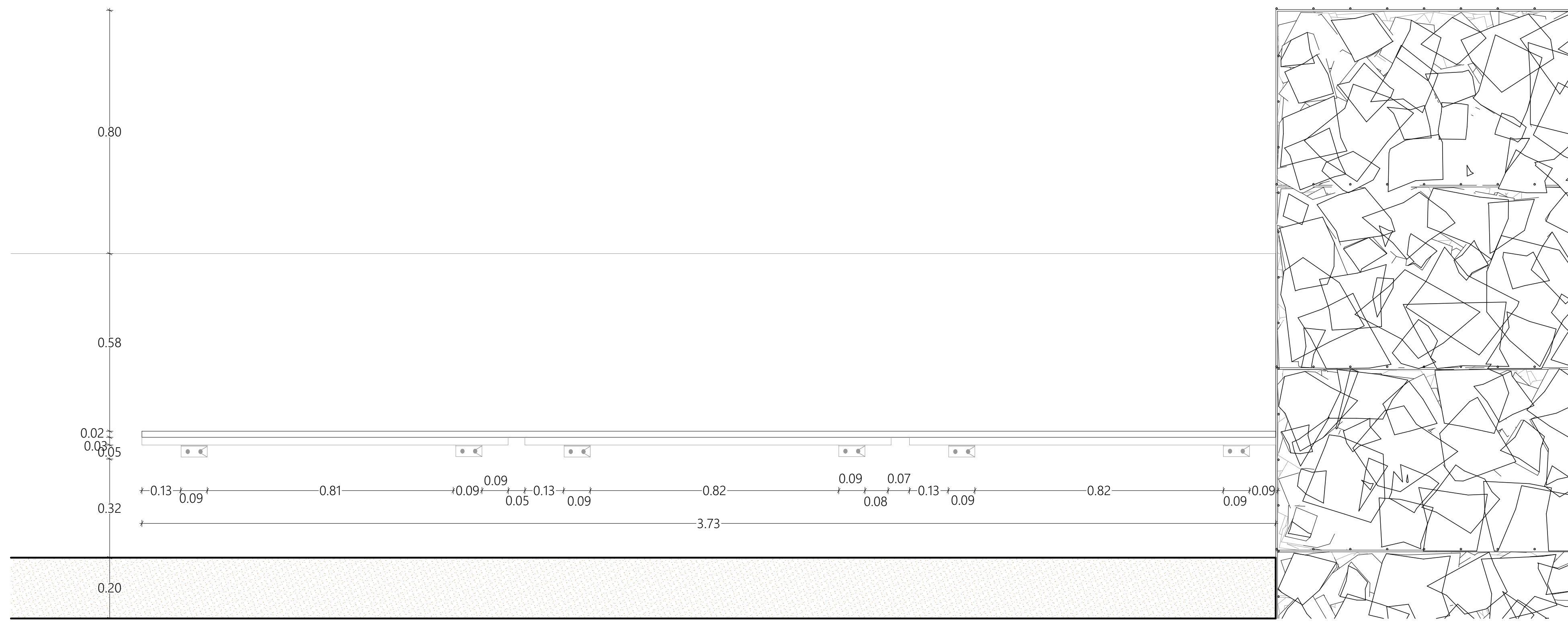

ELEVACIÓN FRONTAL

1:10

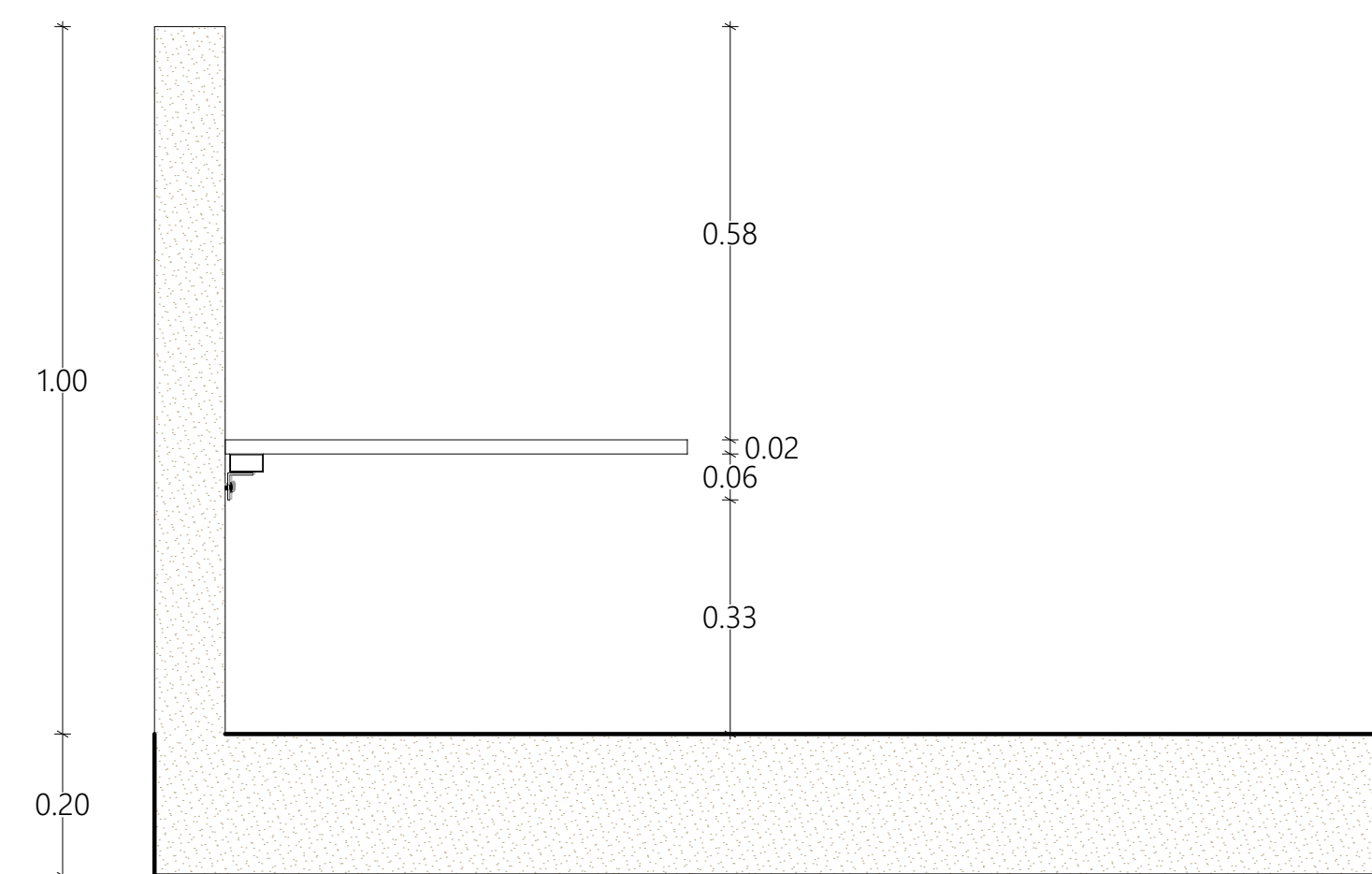

ELEVACION LATERAL

1:10

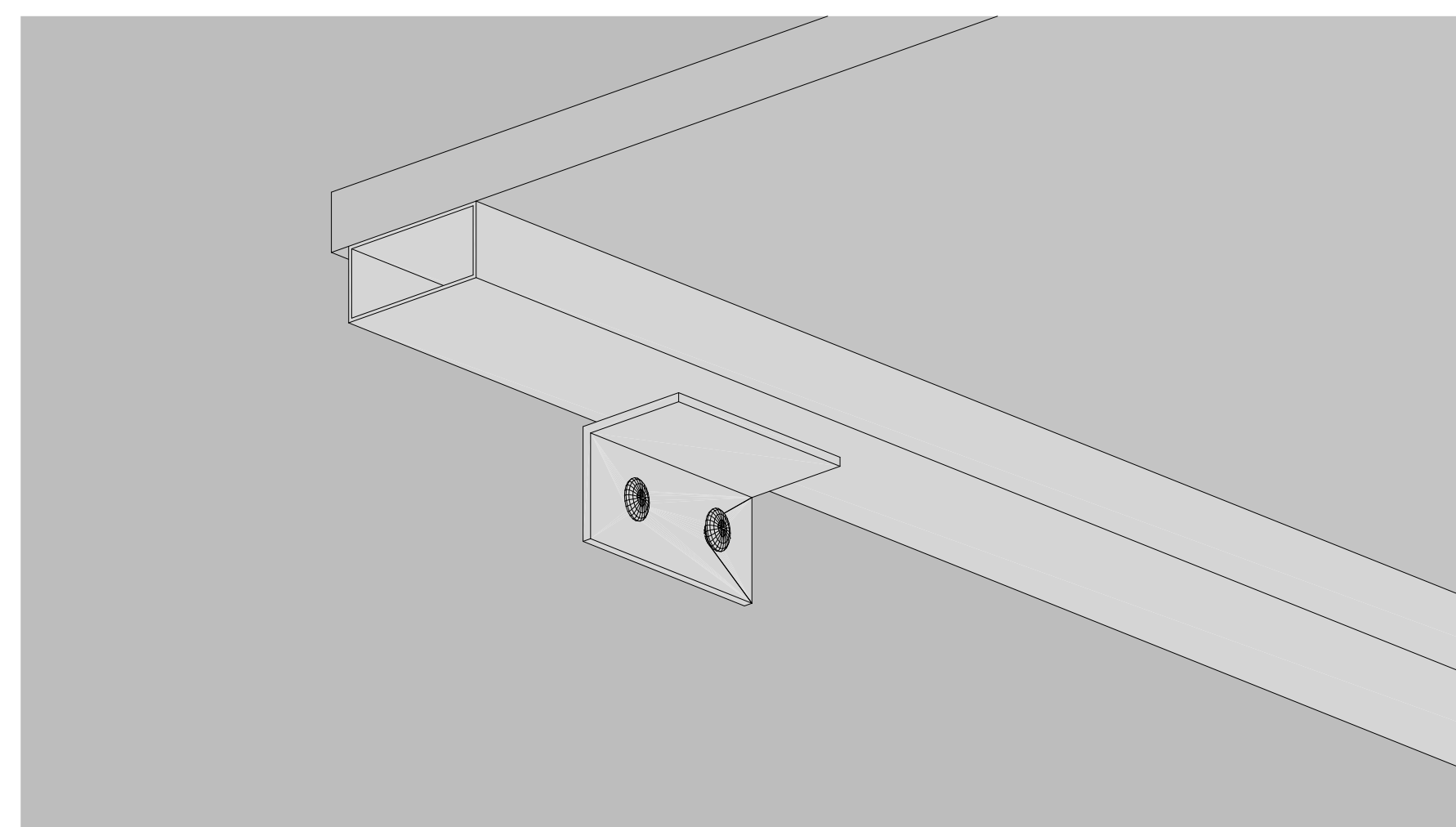

DETALLE CONEXION

1:2

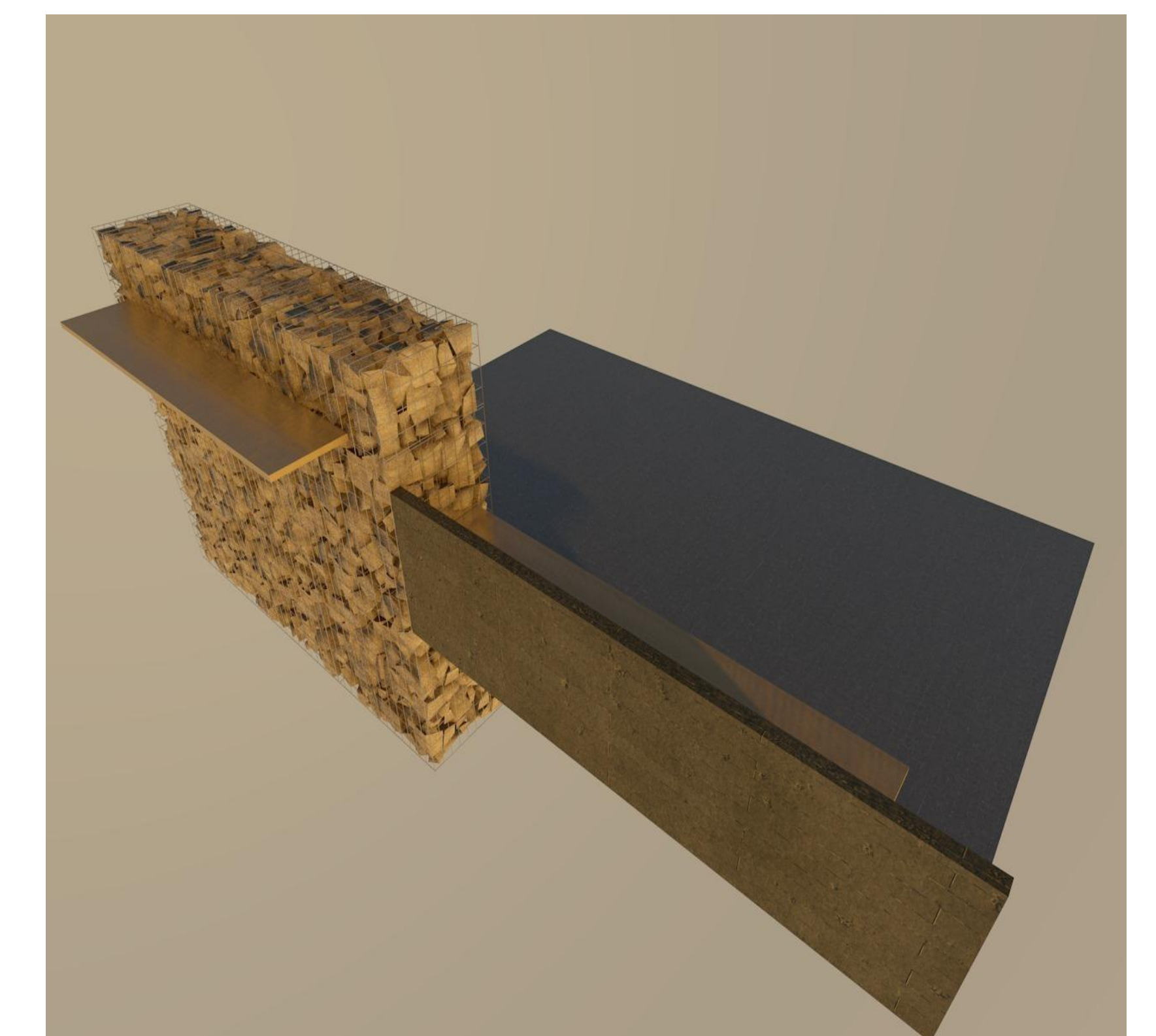
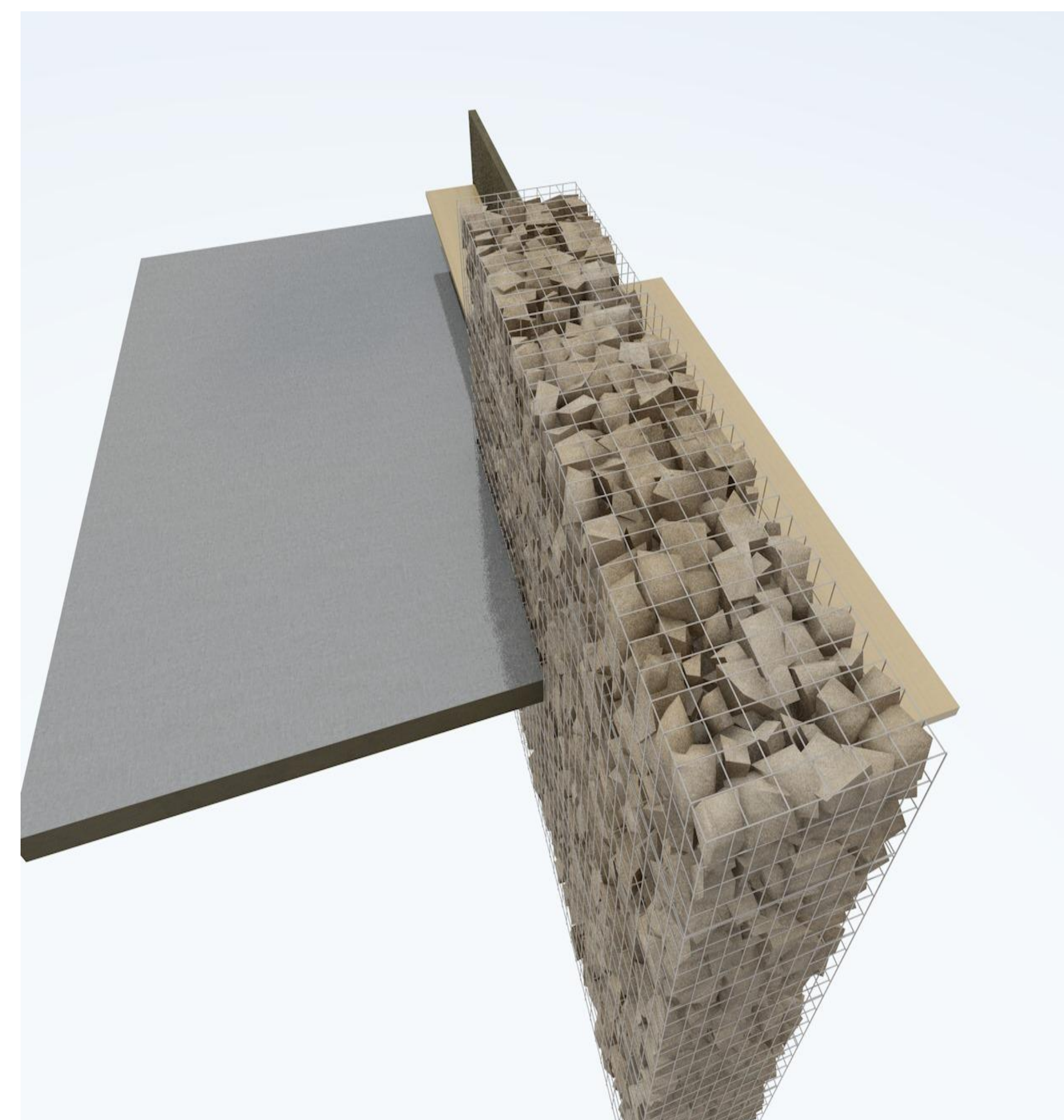
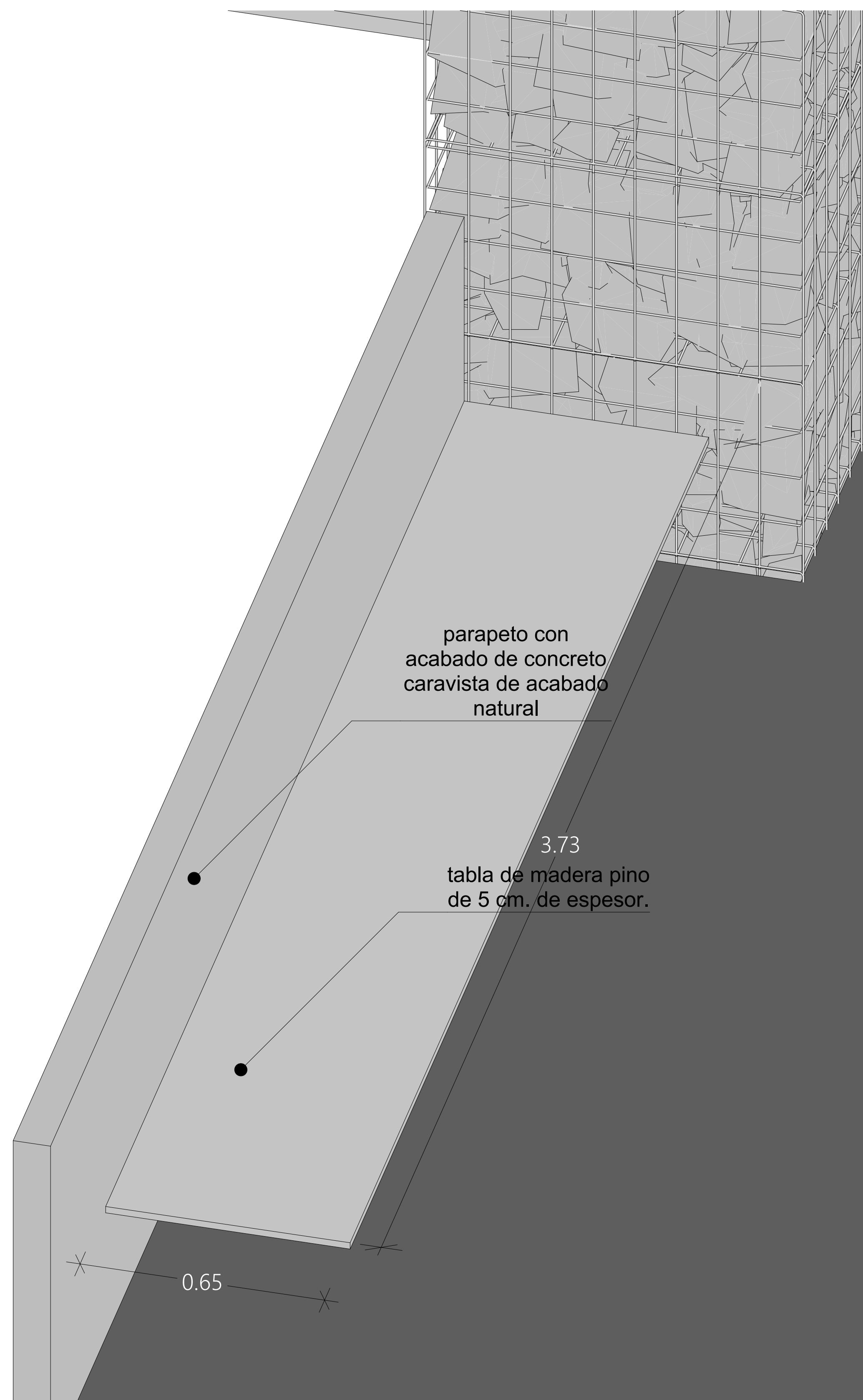

	UNIVERSIDAD PRIVADA DE TACNA FACULTAD DE ARQUITECTURA Y URBANISMO		
	PROYECTO: PROYECTO ARQUITECTÓNICO " CENTRO DE INTERPRETACIÓN PARA VALORAR EL PATRIMONIO CULTURAL Y NATURAL DEL SITIO ARQUEOLÓGICO MOQI, 2017 "		
PLANO:			DETALLES
ASISOR:	ARQ. ROSA ESPERANZA TORRES MIRANDA	TESISTA:	BACH.ARQ.OSCAR S. FALCÓN PEÑA
ESCALA:	1/50	FECHA:	MARZO 2018
			Nº de LAMINA : D-01

DETALLE-02

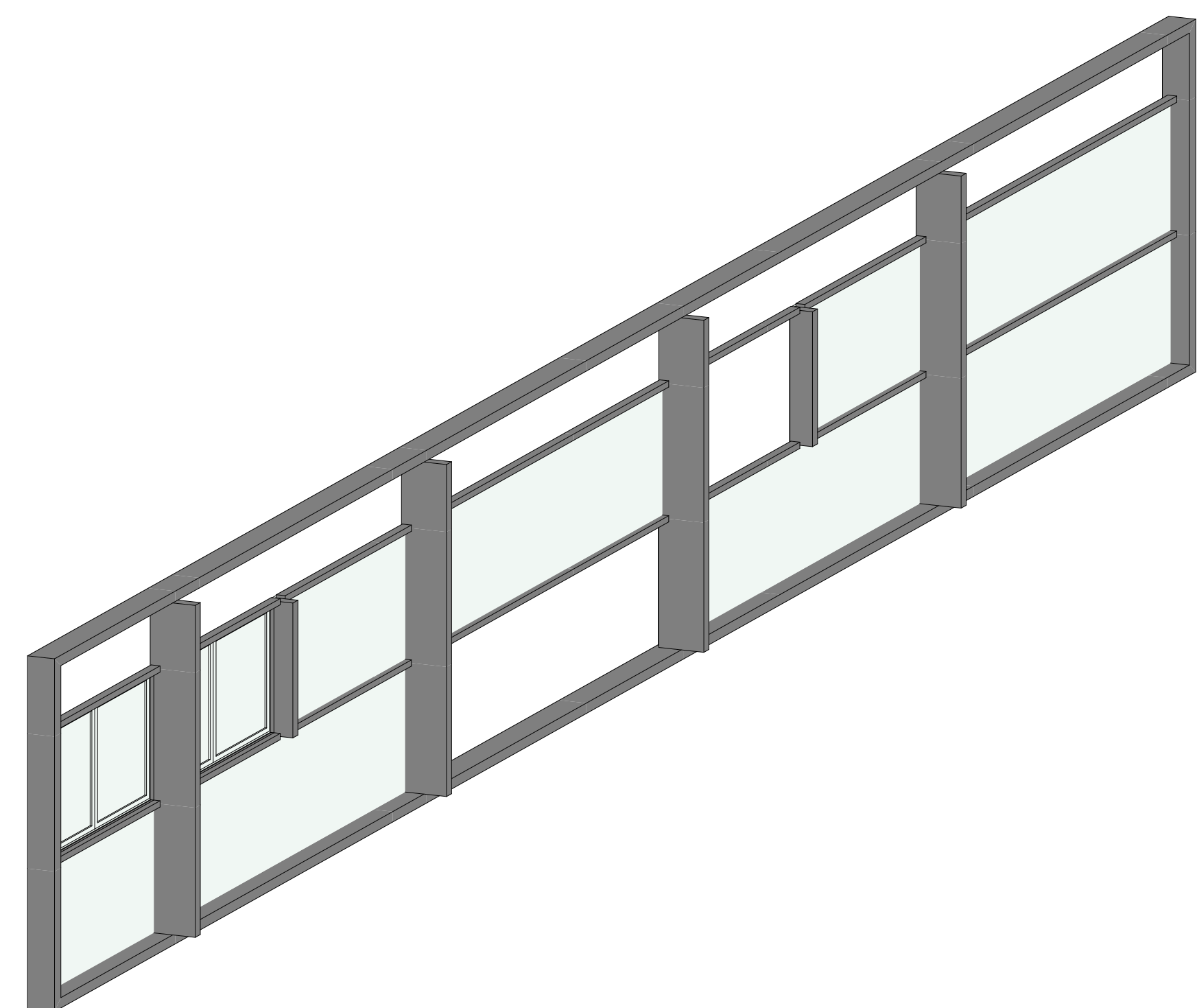

ESTRUCTURA

1:50

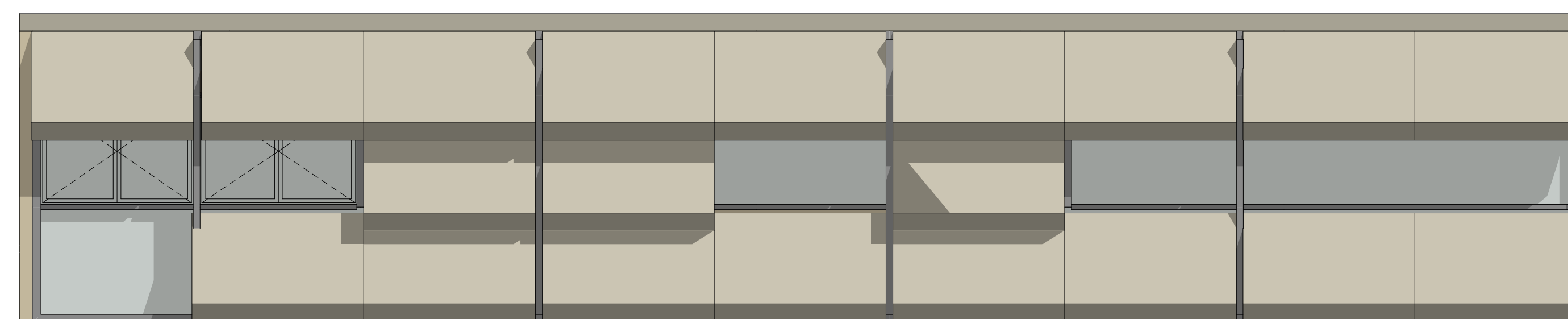

ELEVACIÓN

1:50

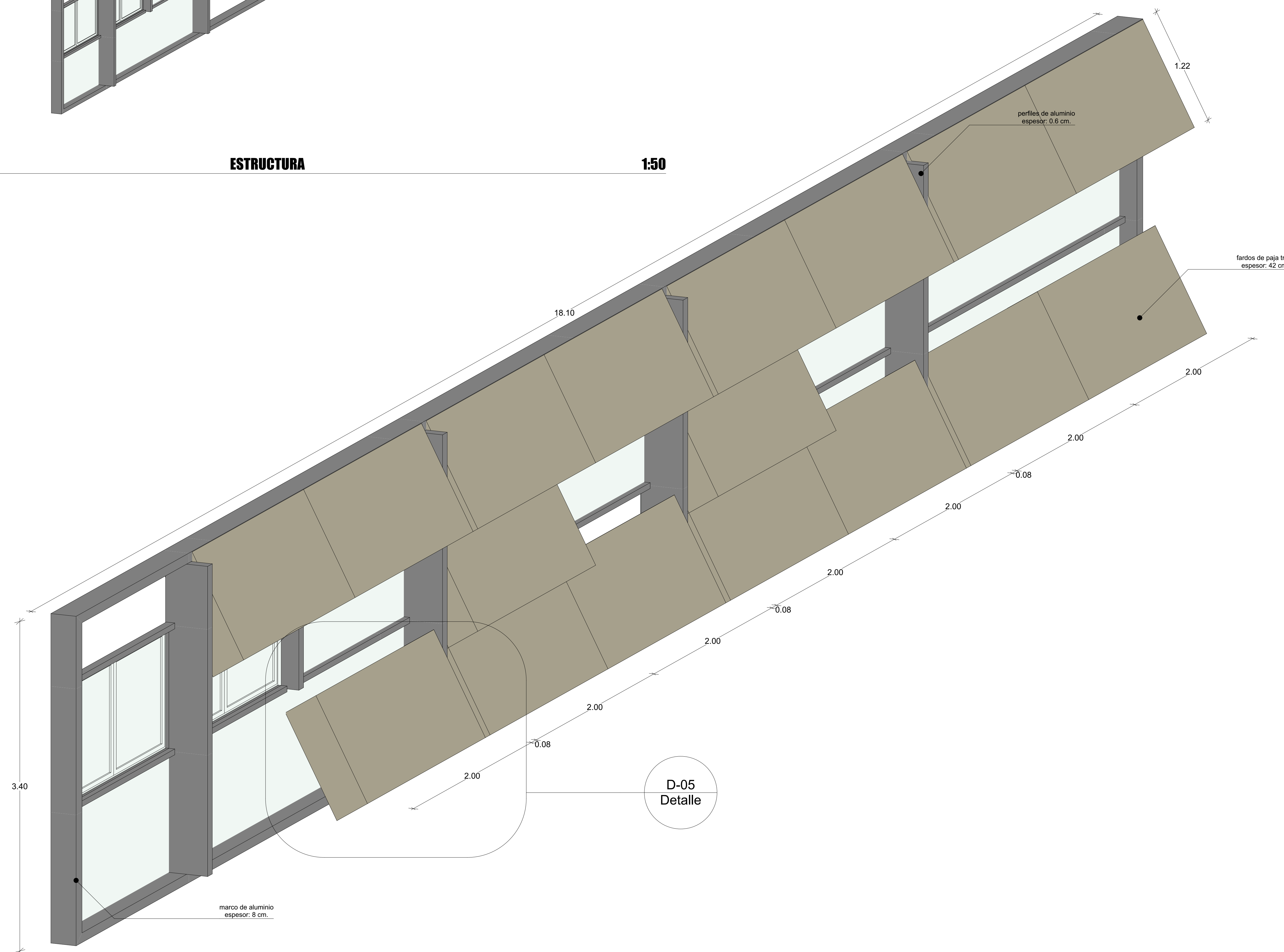

ISOMETRICO

1:20

DETALLE-03

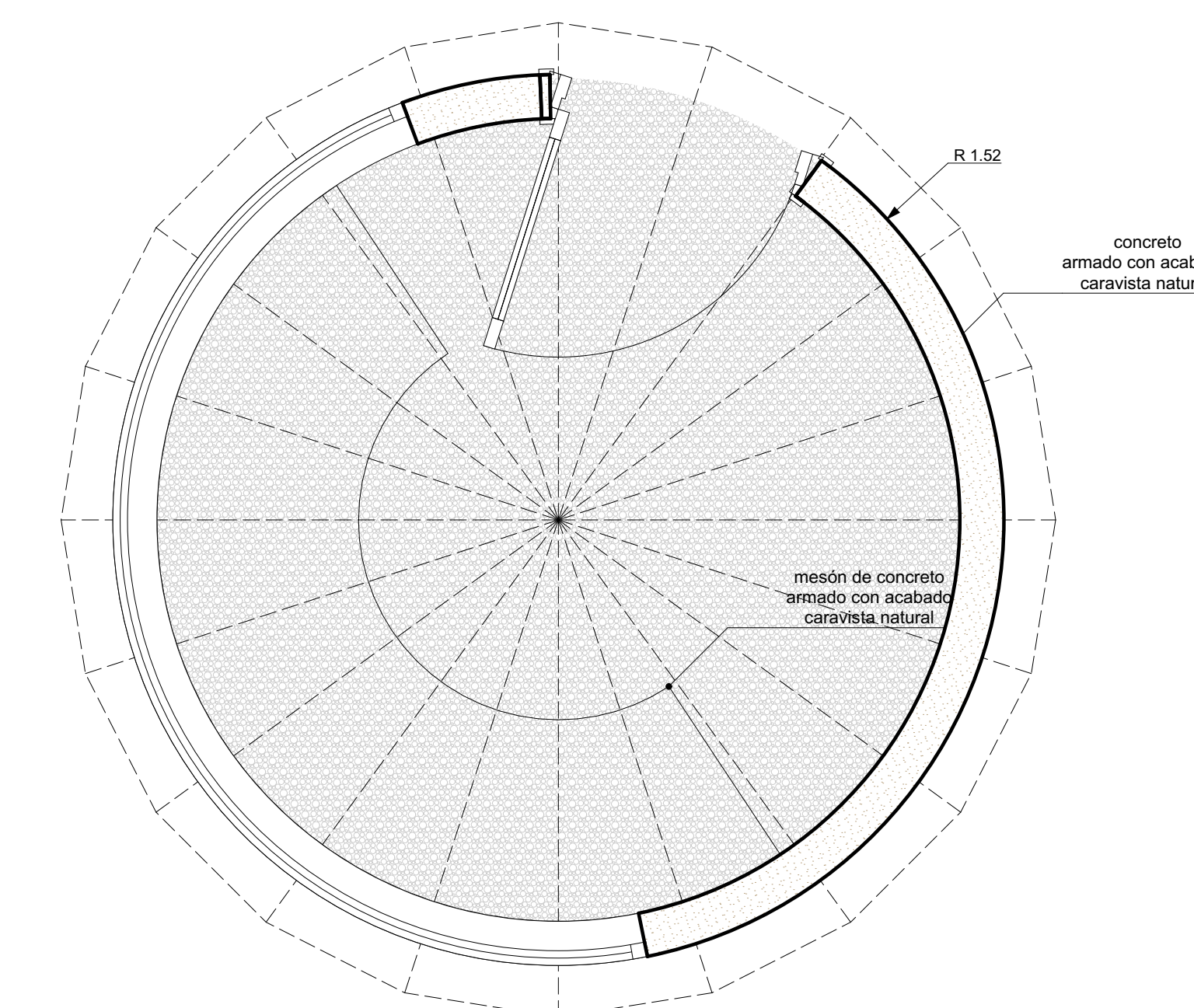

VISTA EN PLANTA

1:20

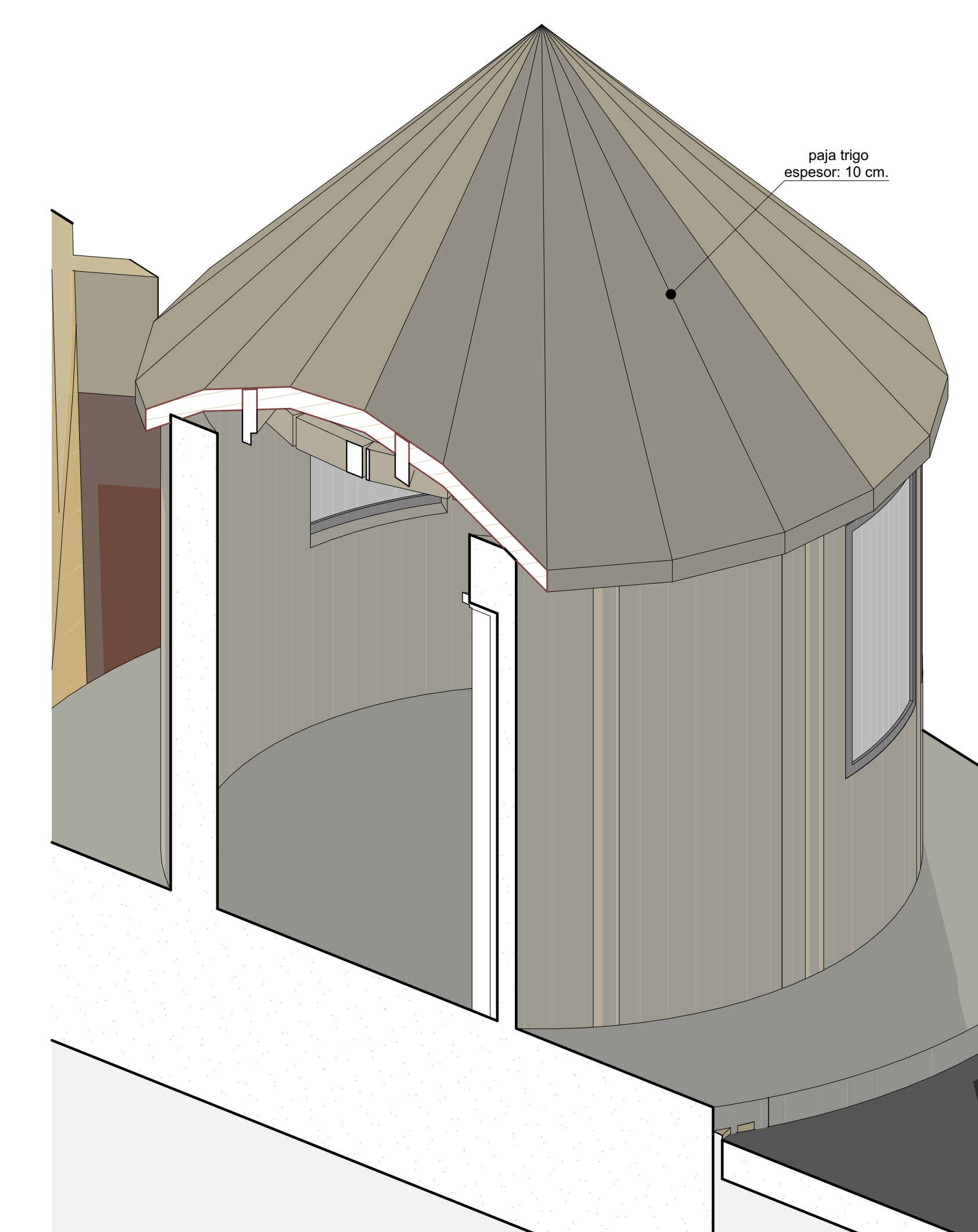

CORTE

1:20

	UNIVERSIDAD PRIVADA DE TACNA FACULTAD DE ARQUITECTURA Y URBANISMO		
	PROYECTO: PROYECTO ARQUITECTÓNICO " CENTRO DE INTERPRETACIÓN PARA VALORAR EL PATRIMONIO CULTURAL Y NATURAL DEL SITIO ARQUEOLÓGICO MOQI, 2017 "		
	V TALLER TUTORIAL DE TESIS		
	PLANO: DETALLES		
	ASesor: ARQ. ROSA ESPERANZA TORRES MIRANDA ESCALA: 1/50	TESIS: BACH.ARQ.OSCAR S. FALCÓN PEÑA FECHA: MARZO 2018	Nº de LÁMINA: D-02

