

**BLOQUE 02-CORTE A-A** ESCALA 1/75  
 CENTRO DE INTERPRETACIÓN E INVESTIGACIÓN ARQUEOLÓGICA MICULLA

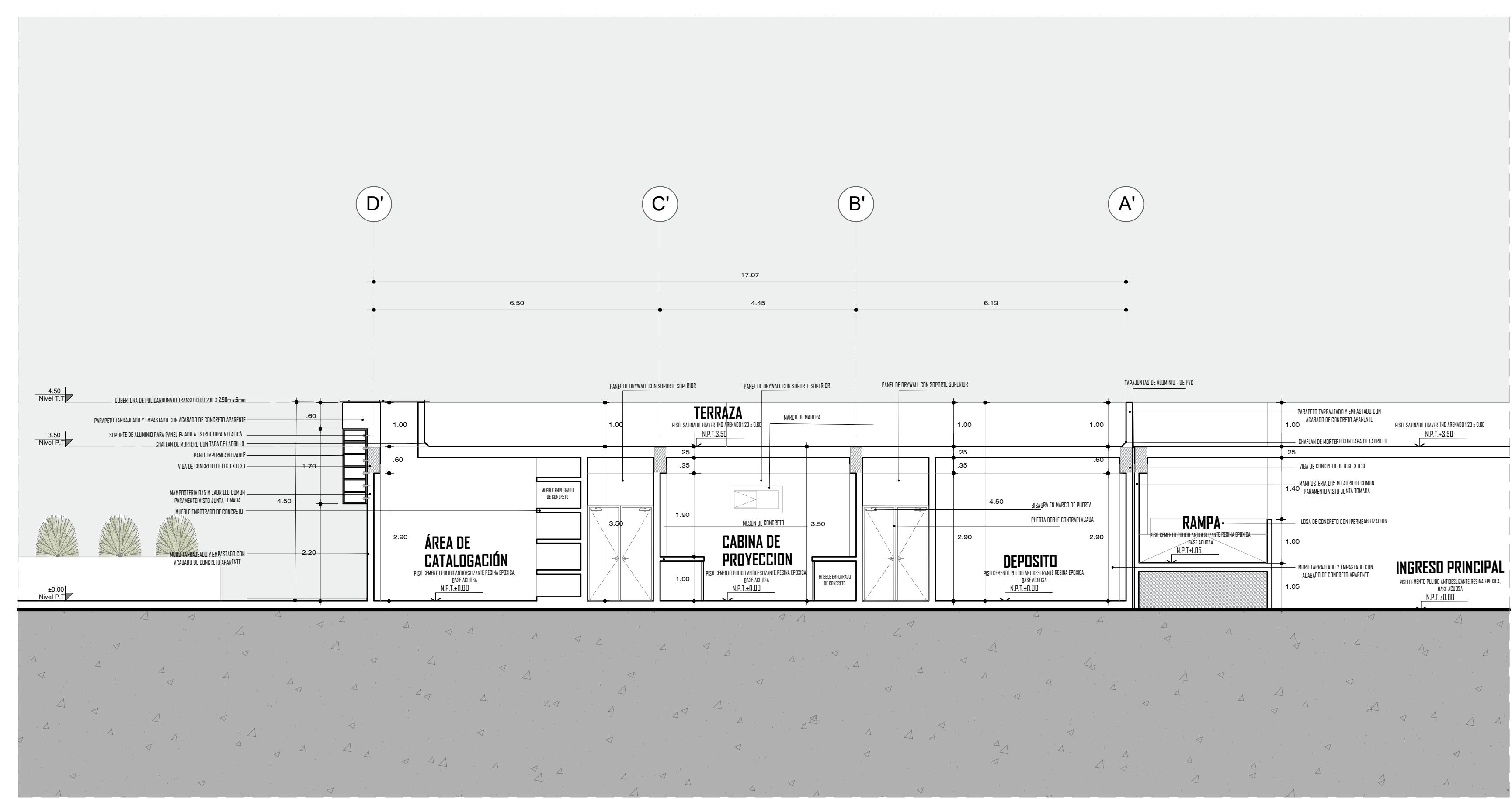

**BLOQUE 02-CORTE B-B** ESCALA 1/75  
 CENTRO DE INTERPRETACIÓN E INVESTIGACIÓN ARQUEOLÓGICA MICULLA

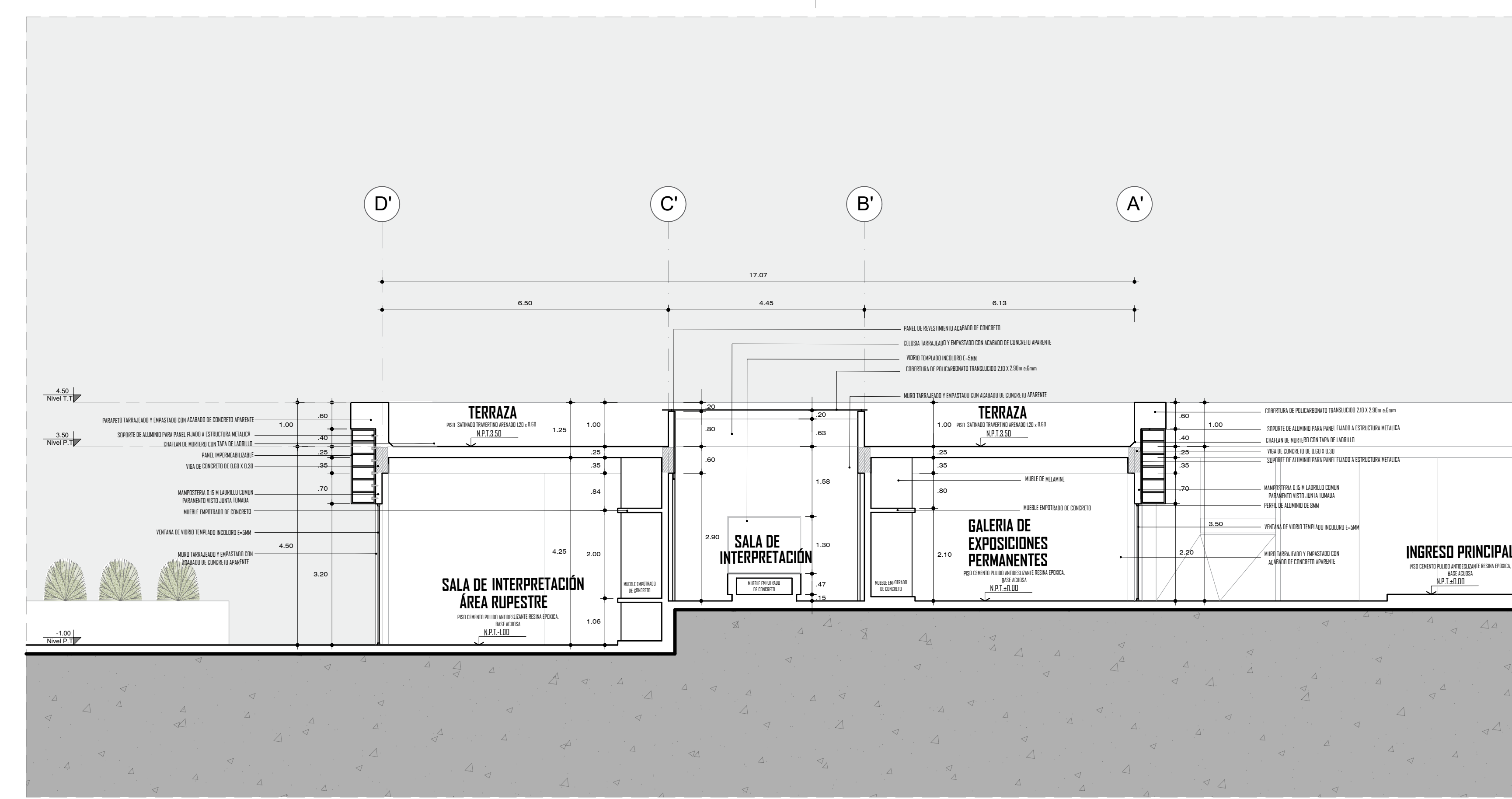

**BLOQUE 02 CORTE C-C** ESCALA 1/75  
 CENTRO DE INTERPRETACIÓN E INVESTIGACIÓN ARQUEOLÓGICA MICULLA



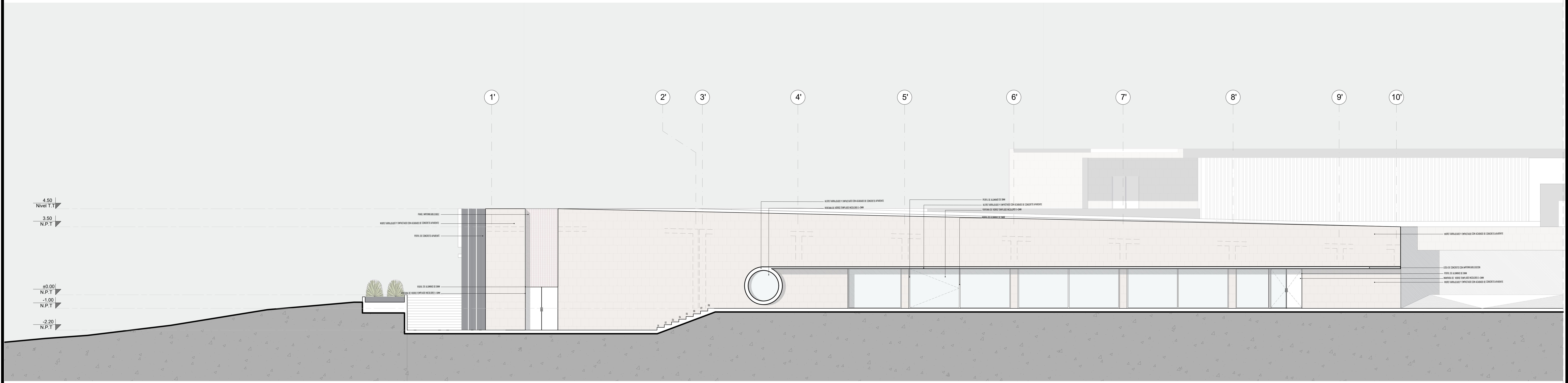

BLOQUE 02-ELEVACIÓN 01

ESCALA 1/75

CENTRO DE INTERPRETACIÓN E INVESTIGACIÓN ARQUEOLÓGICA MICULLA

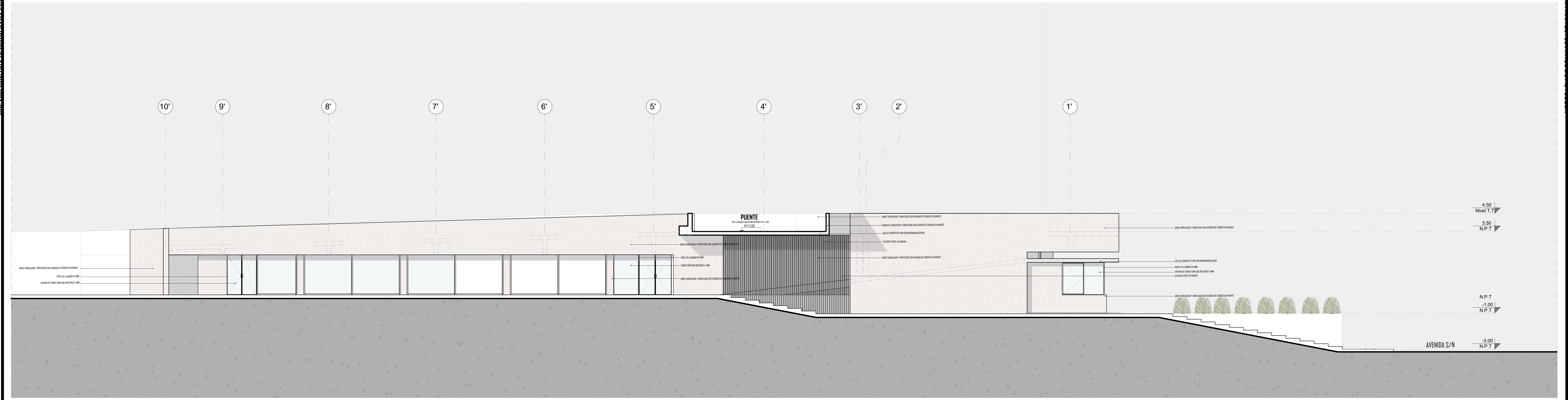

BLOQUE 01-ELEVACIÓN 02

ESCALA 1/75

CENTRO DE INTERPRETACIÓN E INVESTIGACIÓN ARQUEOLÓGICA MICULLA

	<b>UNIVERSIDAD PRIVADA DE TACNA</b> FACULTAD DE ARQUITECTURA Y URBANISMO		
	PROYECTO: "DISEÑO DE UN CENTRO DE INTERPRETACIÓN E INVESTIGACIÓN ARQUEOLÓGICA ANEXADO AL CENTRO SUSTENTABLE PARA EL DESARROLLO TURÍSTICO DE MICULLA TACNA-2020"		
	VIII TALLER TUTORIAL DE TESIS		
	PLANO: BLOQUE 02-ELEVACIONES DE PROYECTO		
AUTOR: ARQ. RAÚL GABRIETA MONTALVO	TITULAR: BACH. ARQ. KAROLINE DIANA FRANCO LÓPEZ	Nº DE LÁMINA: AR-08	ESCALA: 1/75 FECHA: SETIEMBRE 2020



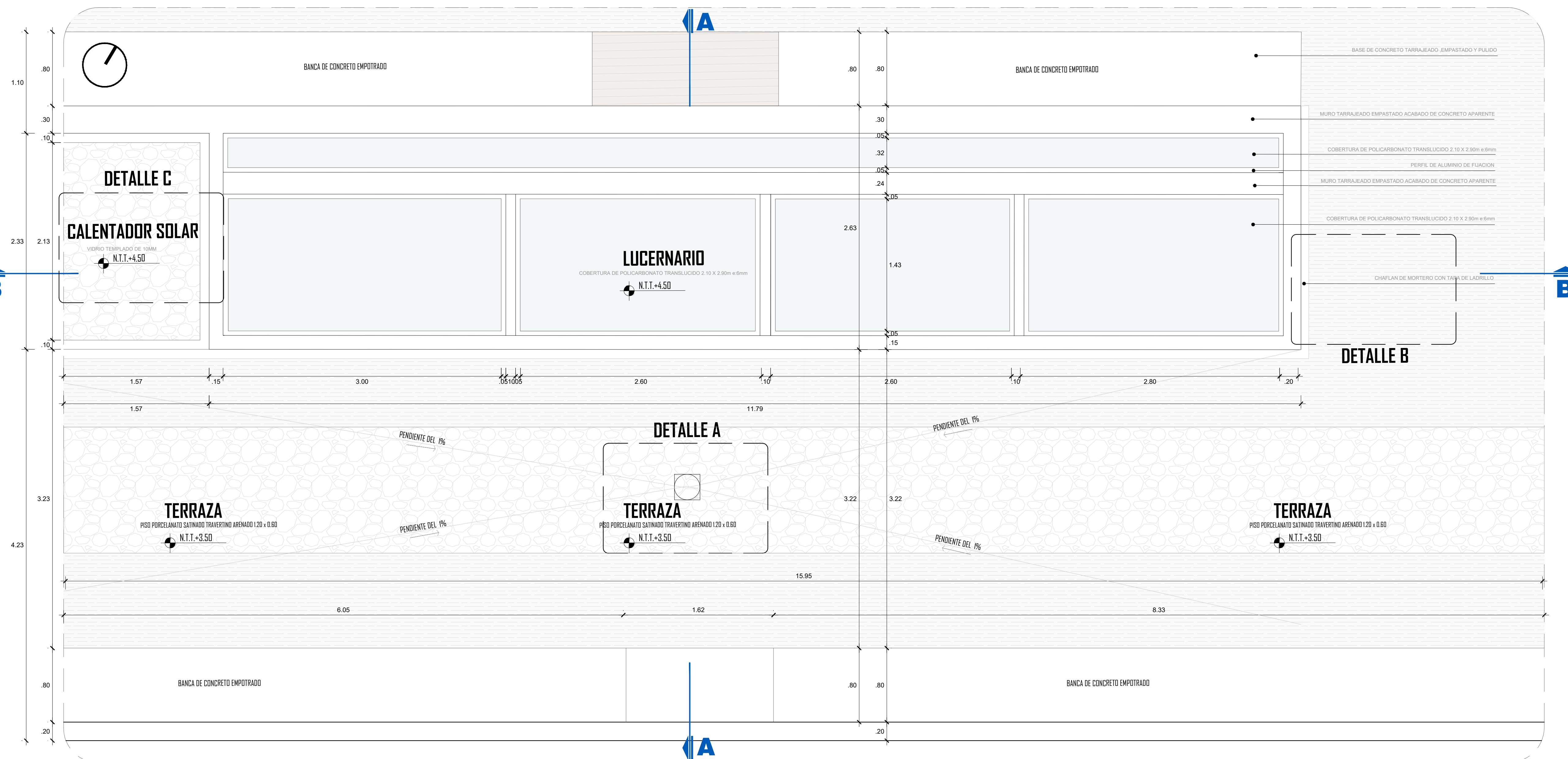

**DETALLE 01-PLANTA**  
 ESCALA 1/25  
 CENTRO DE INTERPRETACIÓN E INVESTIGACIÓN  
 ARQUEOLÓGICA MICULLA

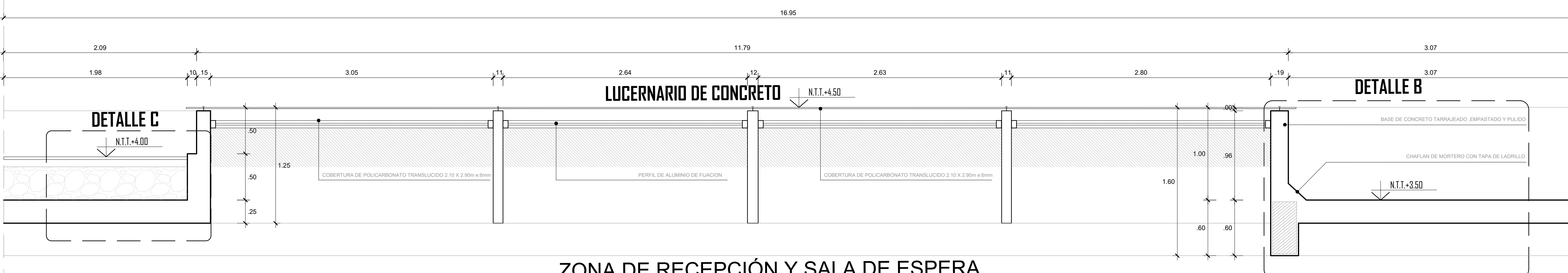

**DETALLE 01 / CORTE A-A**  
 ESCALA 1/25  
 CENTRO DE INTERPRETACIÓN E INVESTIGACIÓN  
 ARQUEOLÓGICA MICULLA

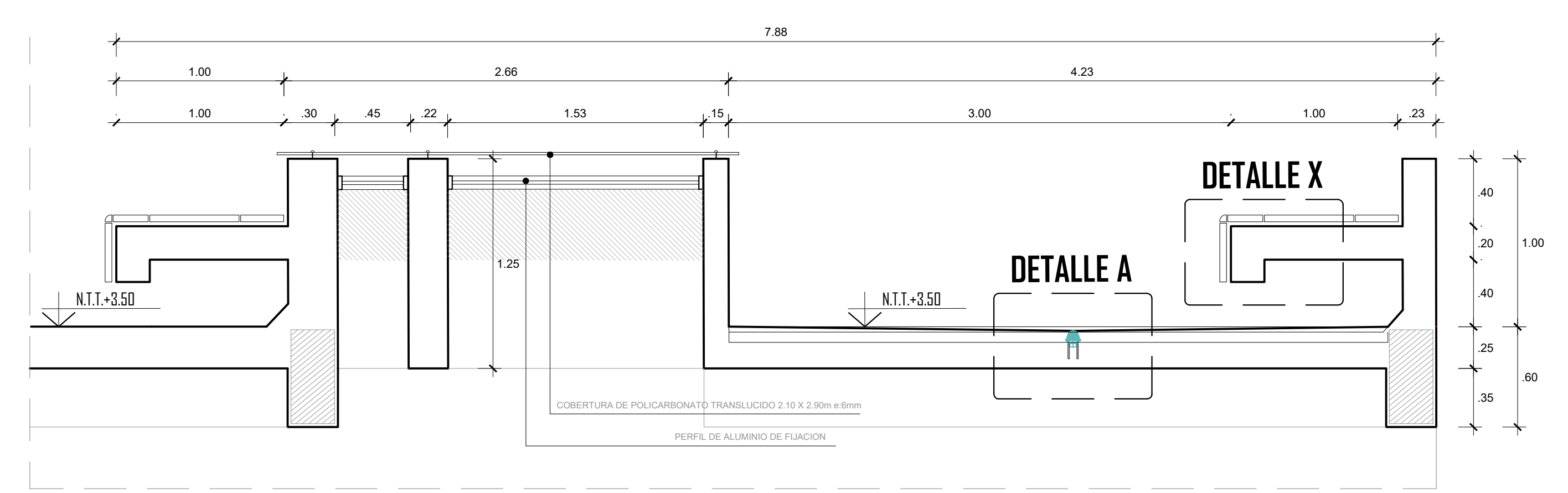

**DETALLE 01 / CORTE B-B**  
 ESCALA 1/25  
 CENTRO DE INTERPRETACIÓN E INVESTIGACIÓN  
 ARQUEOLÓGICA MICULLA

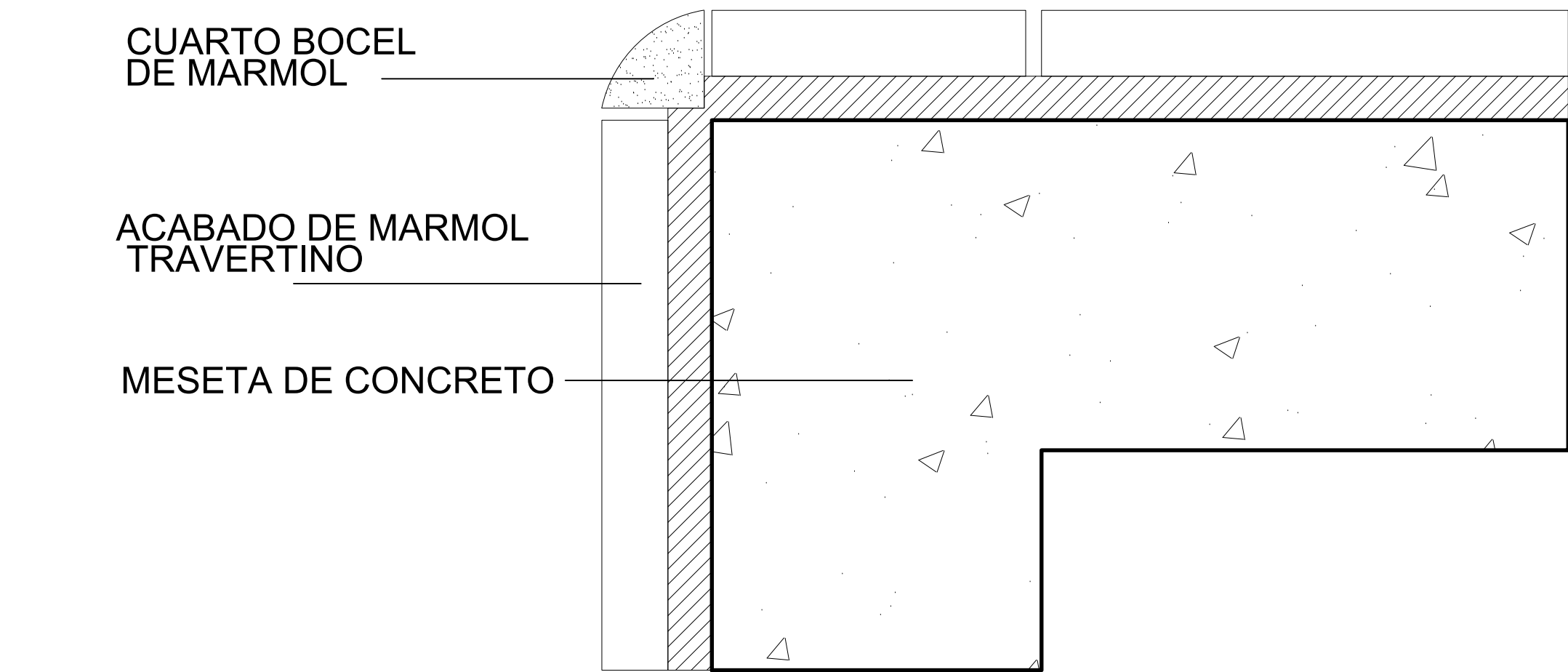

**DETALLE X-BANCA DE CONCRETO**  
 ESCALA 1/5

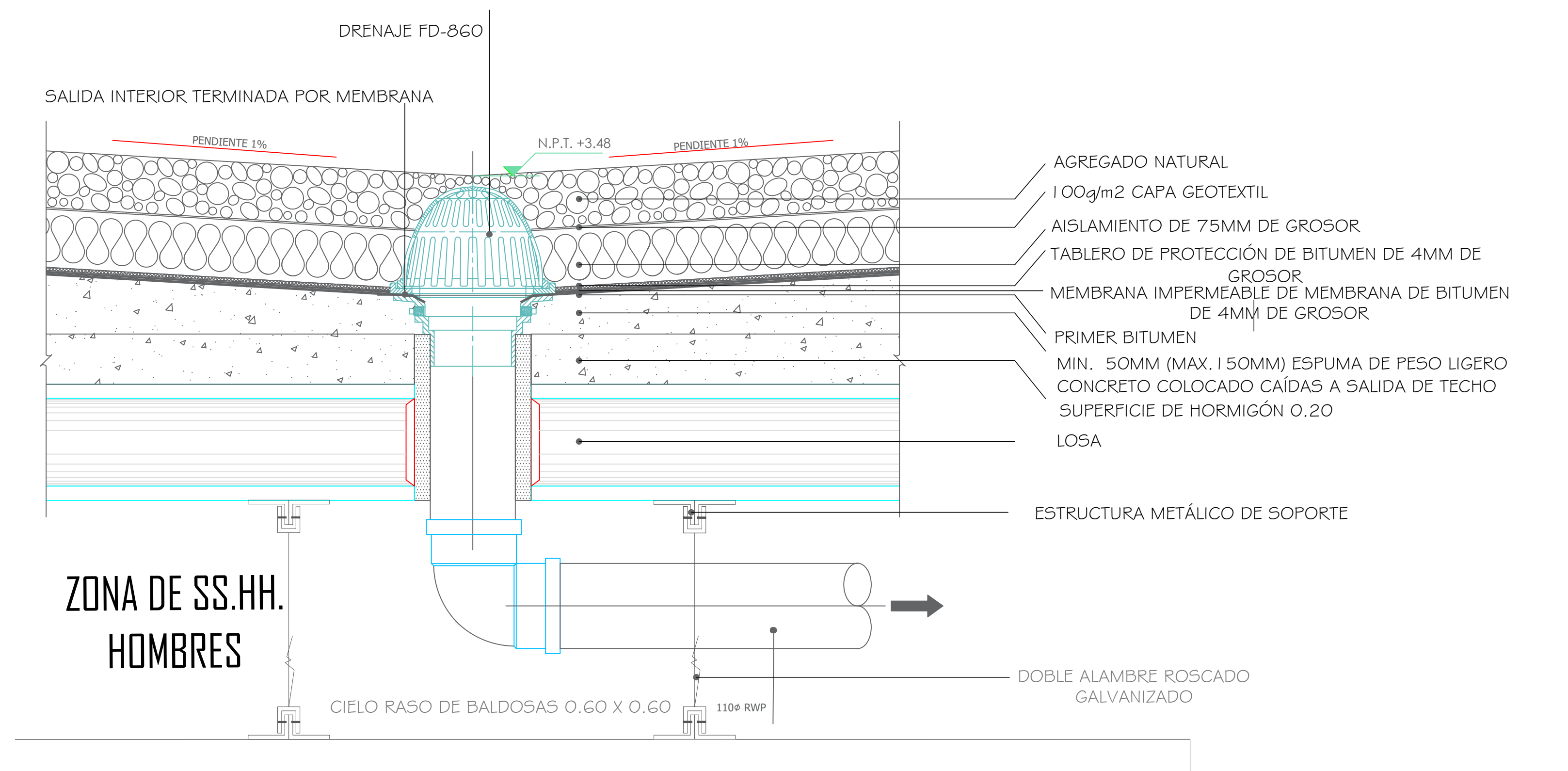

**DETALLE A DE COLADERA DE AZOTEA**  
 ESCALA 1/3

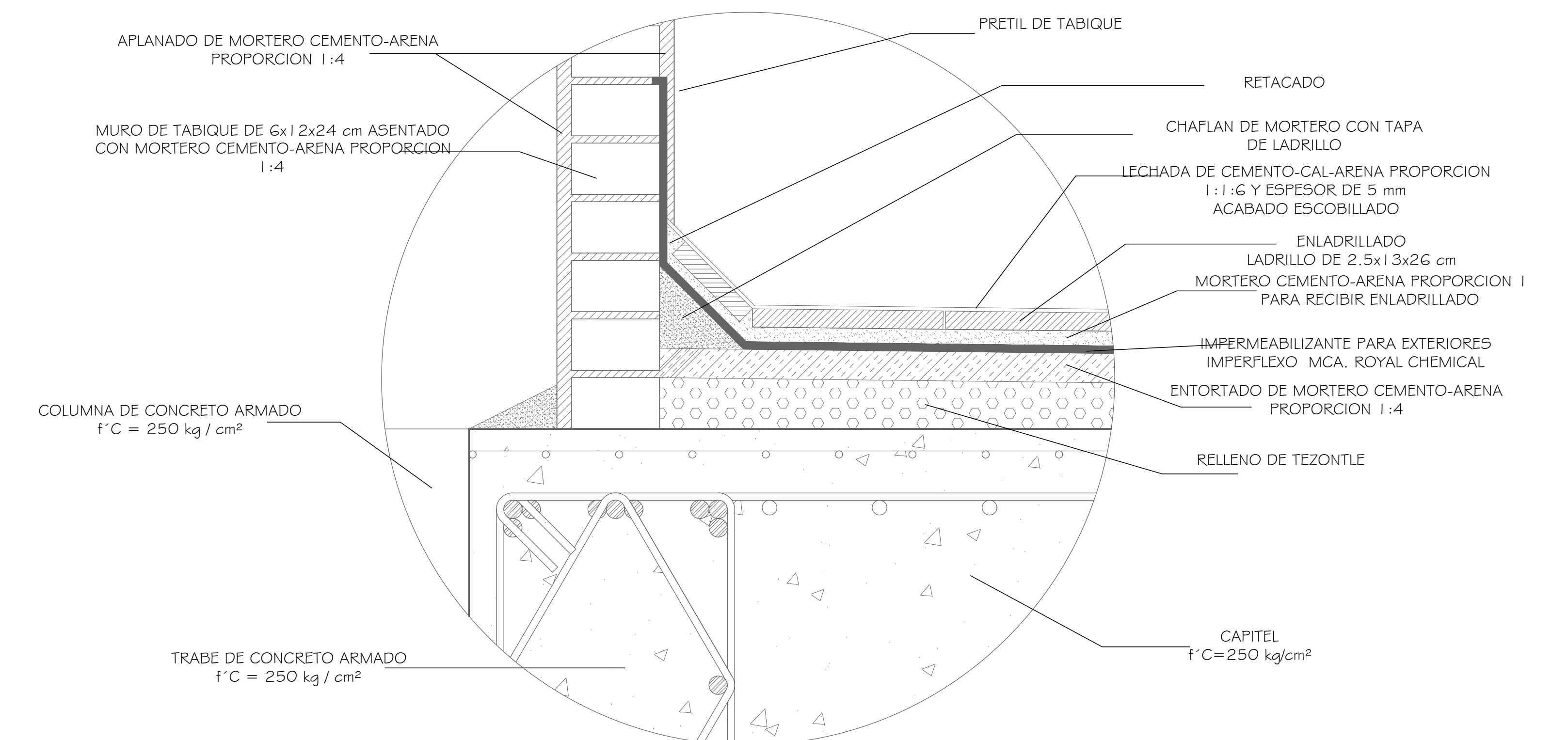

**DETALLE B DE CHAFLAN Y PISO IMPERMEABILIZABLE**  
 ESCALA 1/5

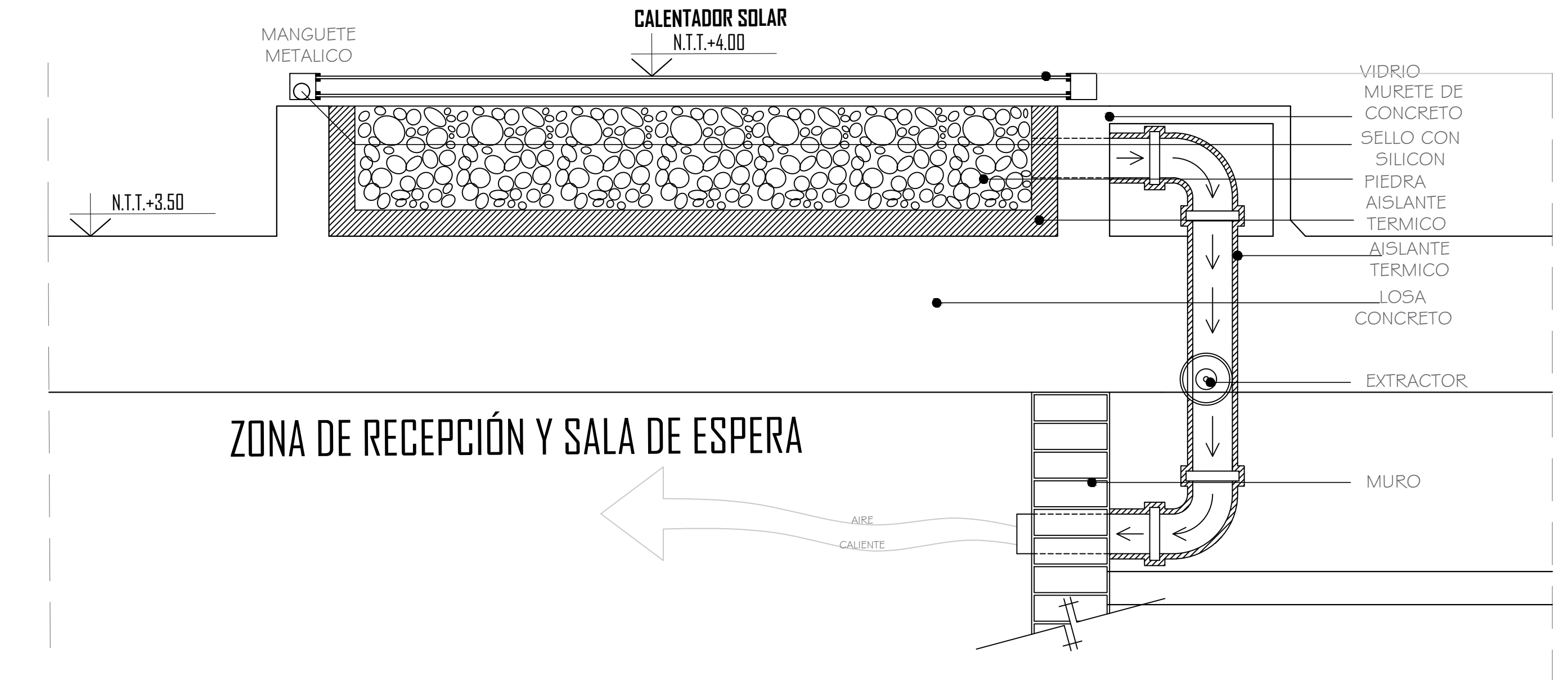

**DETALLE C -CALENTADOR SOLAR DE AIRE PARA ACONDICIONAMIENTO DE CLIMA INTERIOR**  
 ESCALA 1/5



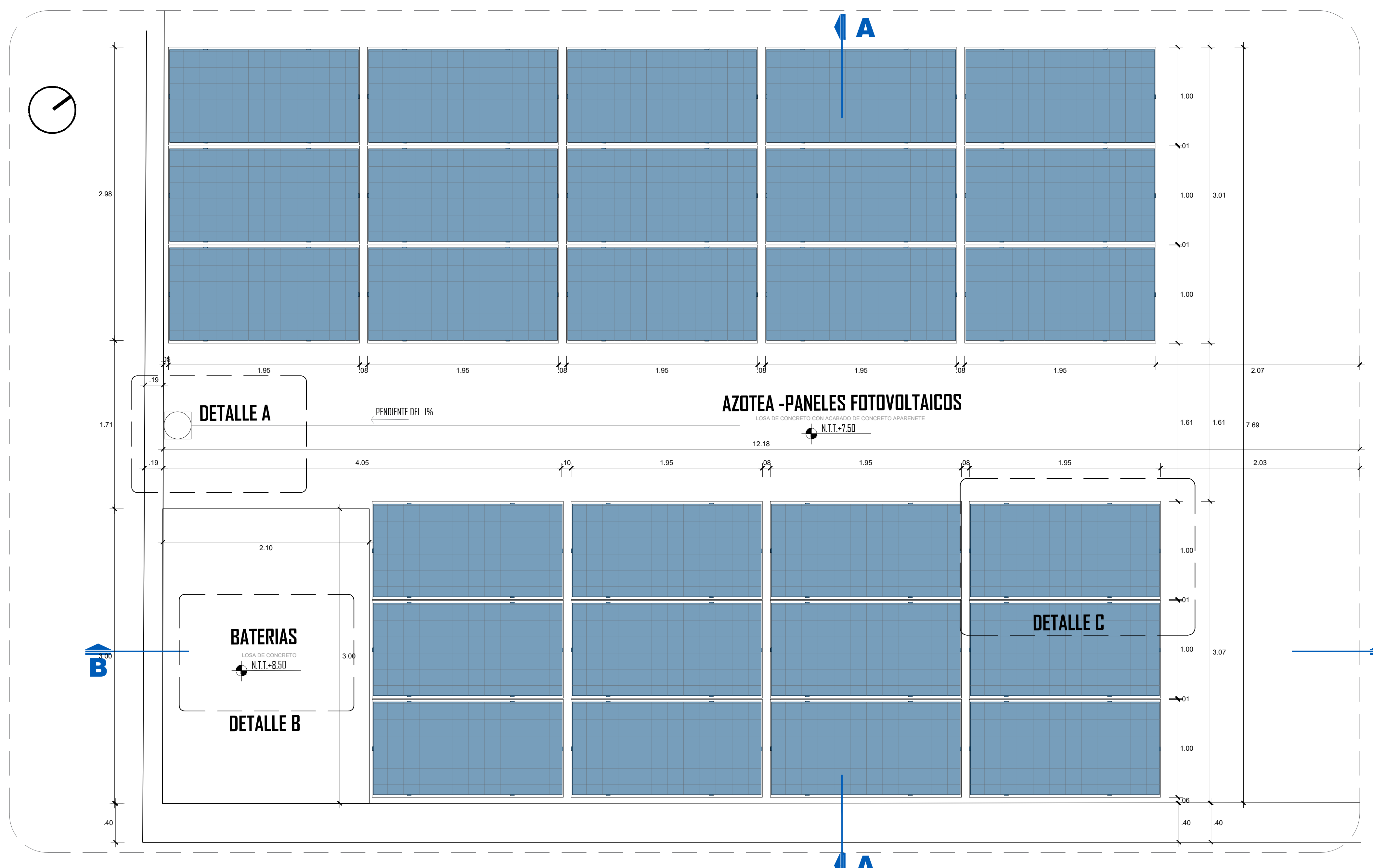

**DETALLE 01-PLANTA PANELES SOLARES**  
 CENTRO DE INTERPRETACIÓN E INVESTIGACIÓN ARQUEOLÓGICA MICULLA  
 ESCALA 1 / 25

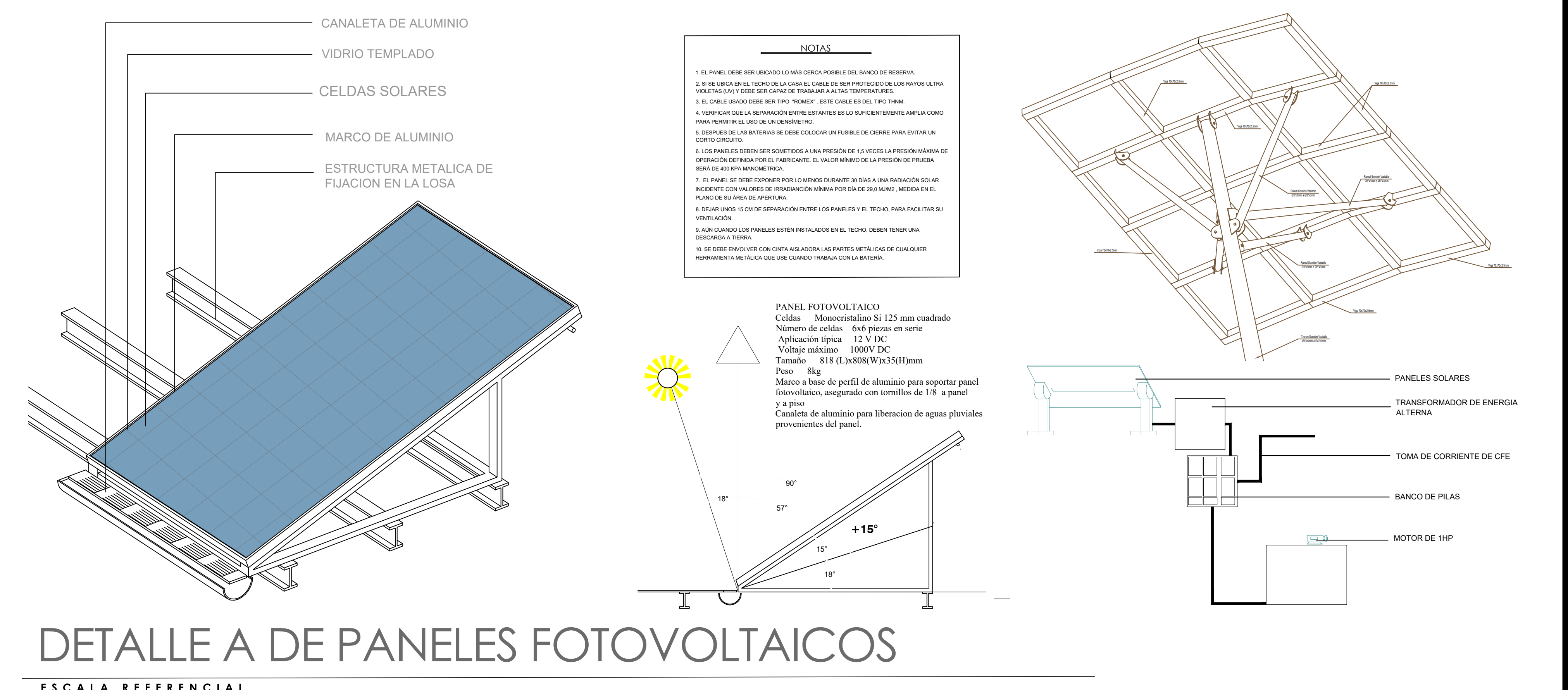

**DETALLE A DE PANELES FOTOVOLTAICOS**  
 ESCALA REFERENCIAL

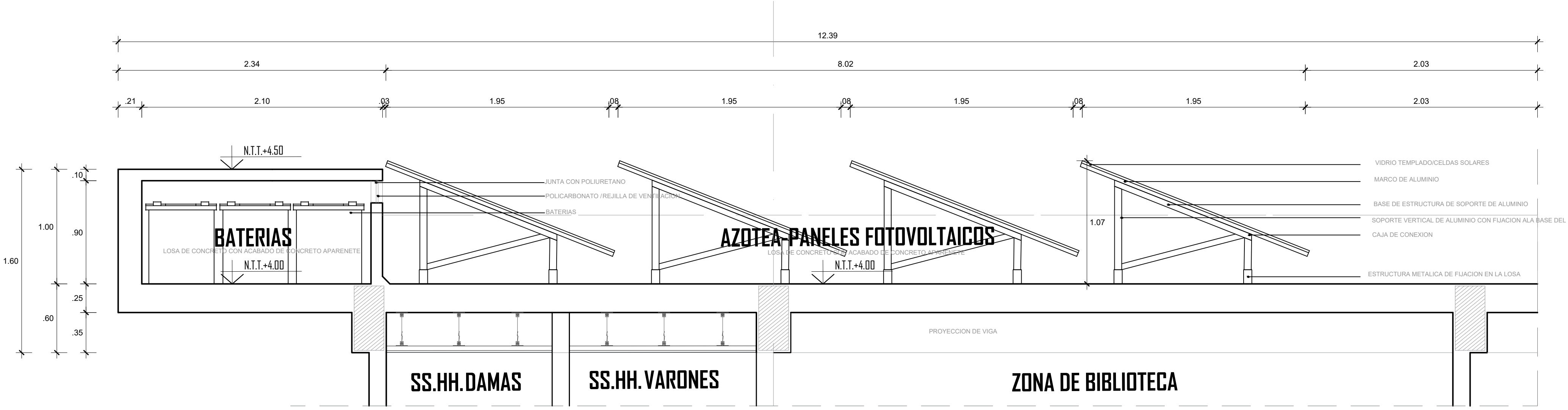

**DETALLE 01 / CORTE A-A**  
 CENTRO DE INTERPRETACIÓN E INVESTIGACIÓN ARQUEOLÓGICA MICULLA  
 ESCALA 1 / 25

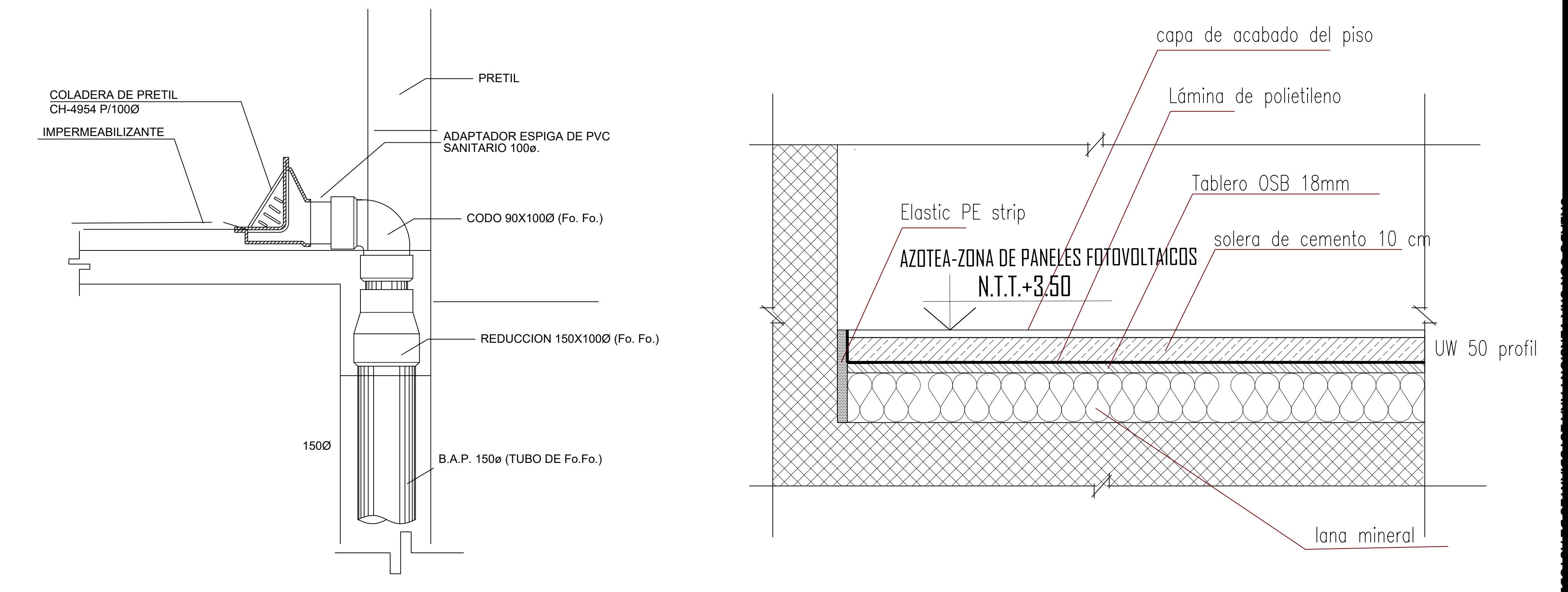

**DETALLE B DE COLADERO Y PISO IMPERMEABILIZABLE**  
 ESCALA 1 / 5

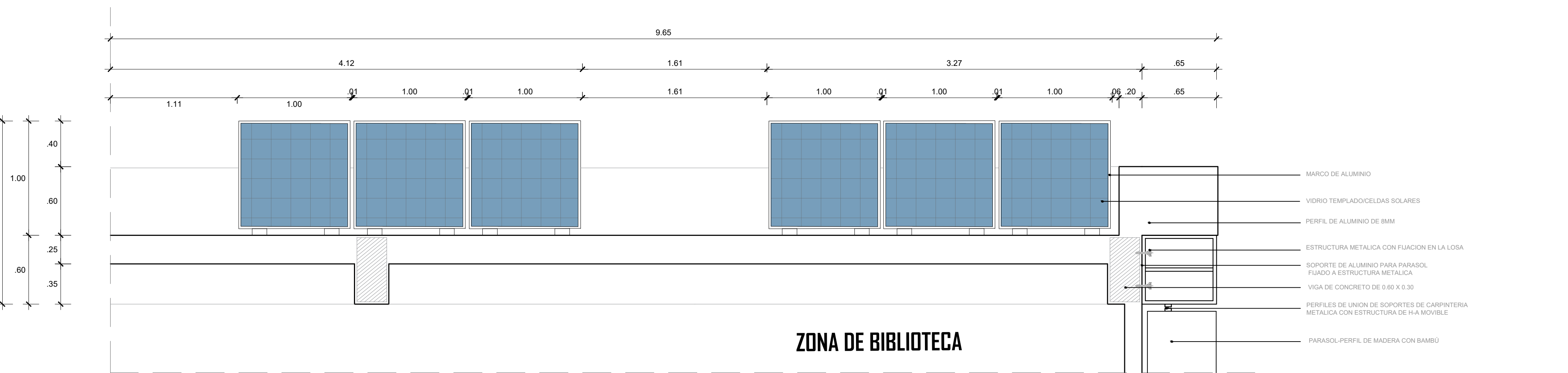

**DETALLE 01 / CORTE B-B**  
 CENTRO DE INTERPRETACIÓN E INVESTIGACIÓN ARQUEOLÓGICA MICULLA  
 ESCALA 1 / 25

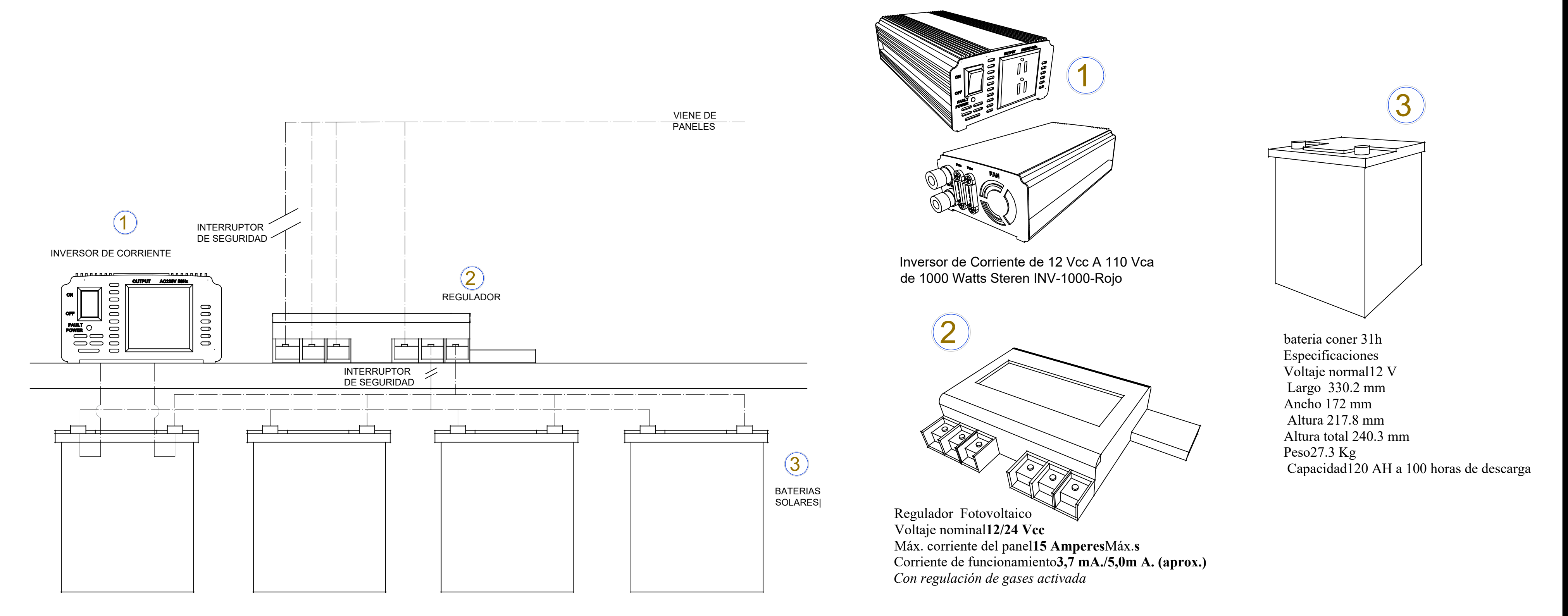

**DETALLE C -BATERIAS**  
 ESCALA 1 / 5



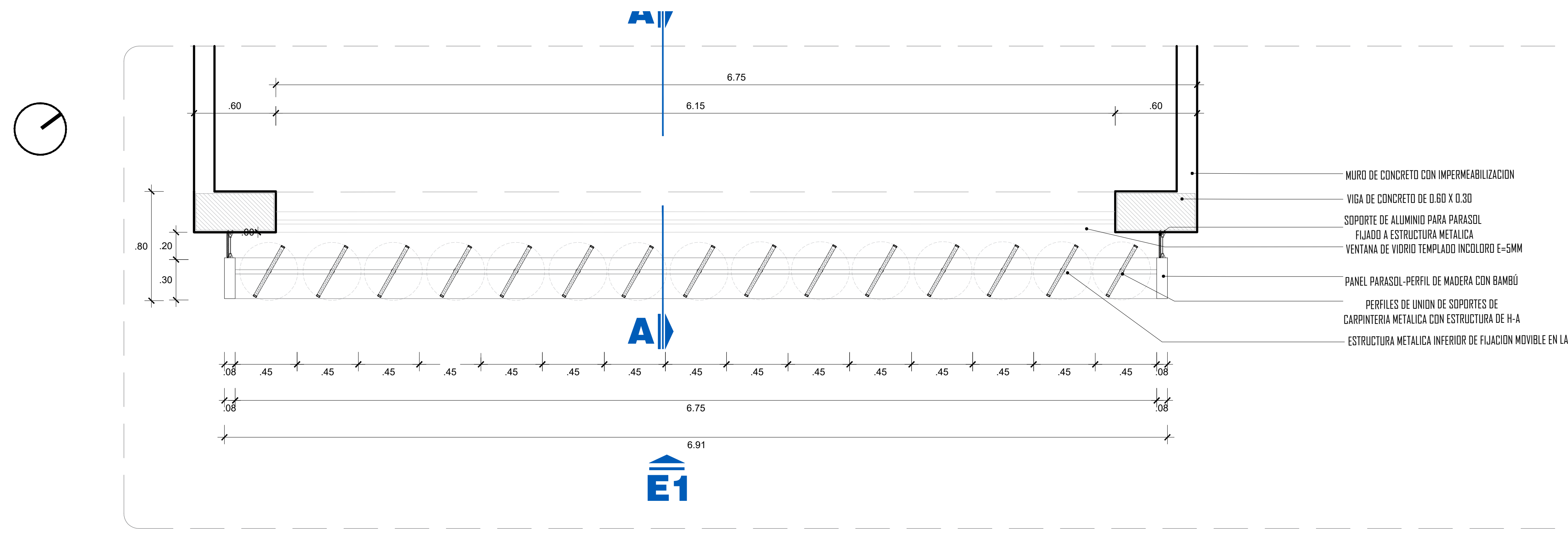

**DETALLE 03 PARASOLES-PLANTA** ESCALA 1/25  
CENTRO DE INTERPRETACIÓN E INVESTIGACIÓN ARQUEOLÓGICA MICULLA

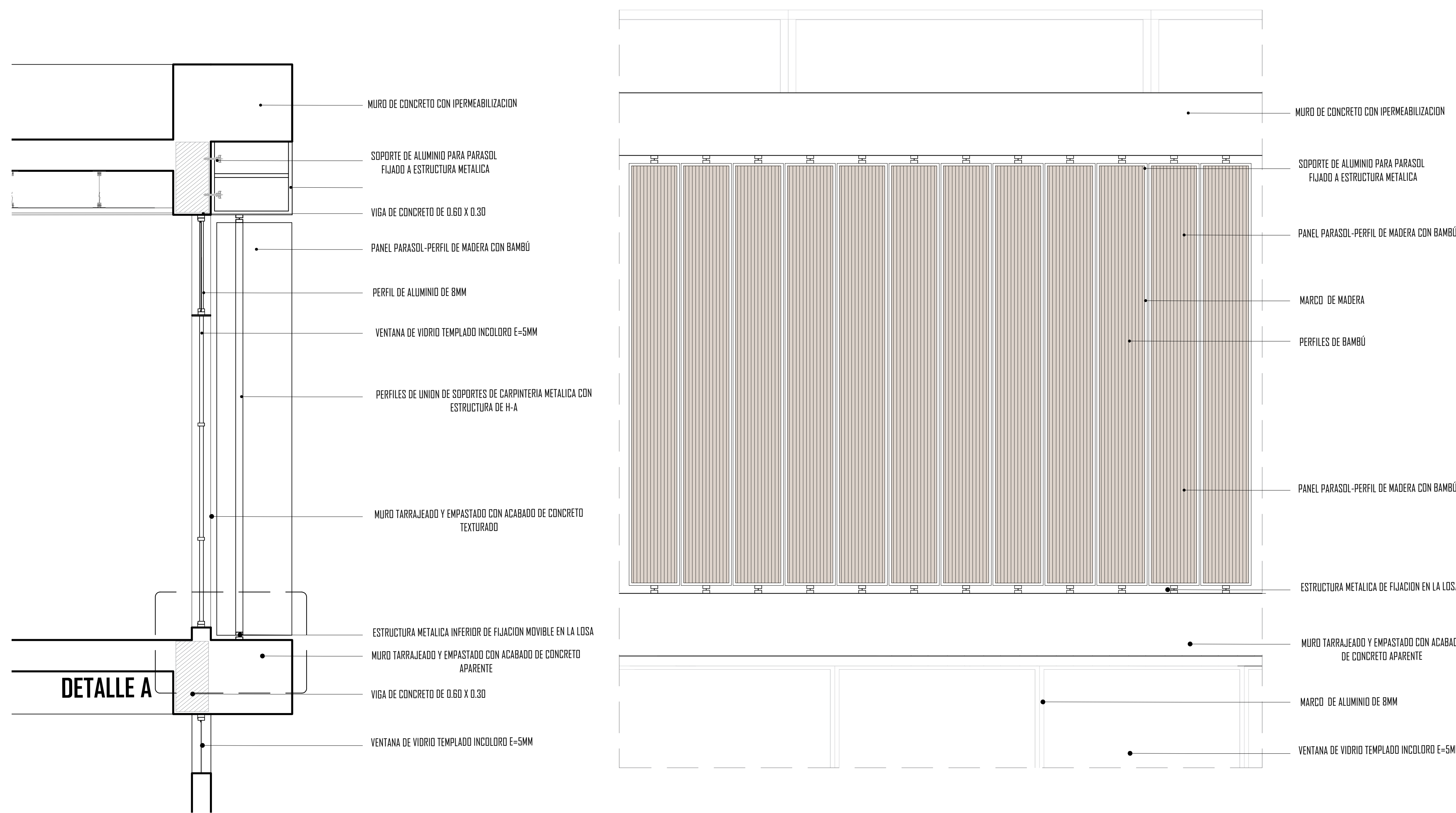

**DETALLE 03 / CORTE A-A** ESCALA 1/25  
CENTRO DE INTERPRETACIÓN E INVESTIGACIÓN ARQUEOLÓGICA MICULLA

**DETALLE 03 / ELEVACIÓN 01** ESCALA 1/25  
CENTRO DE INTERPRETACIÓN E INVESTIGACIÓN ARQUEOLÓGICA MICULLA

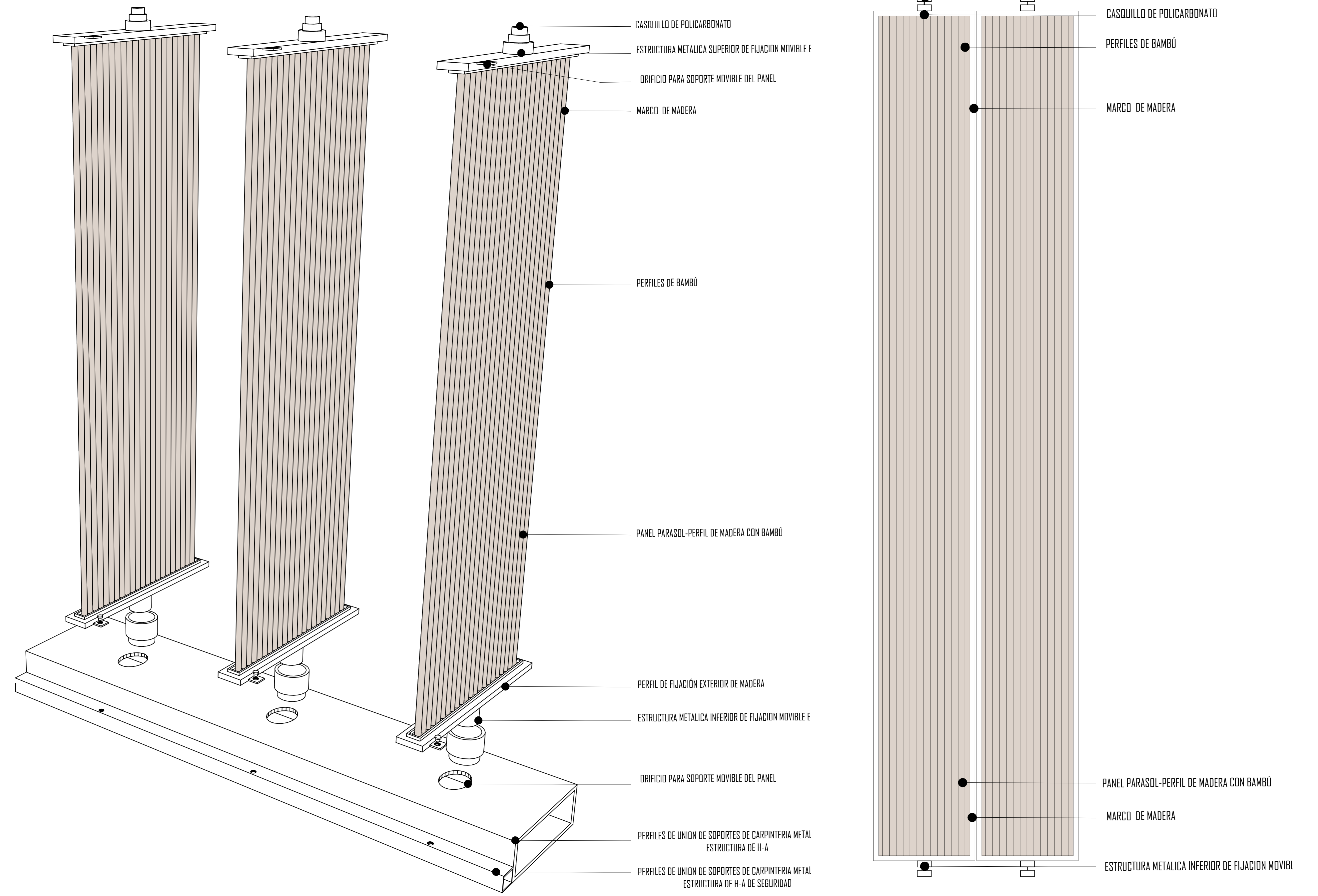

**DETALLE DE PARASOL-PANEL CON PERFILES DE BAMBÚ** ESCALA 1/10

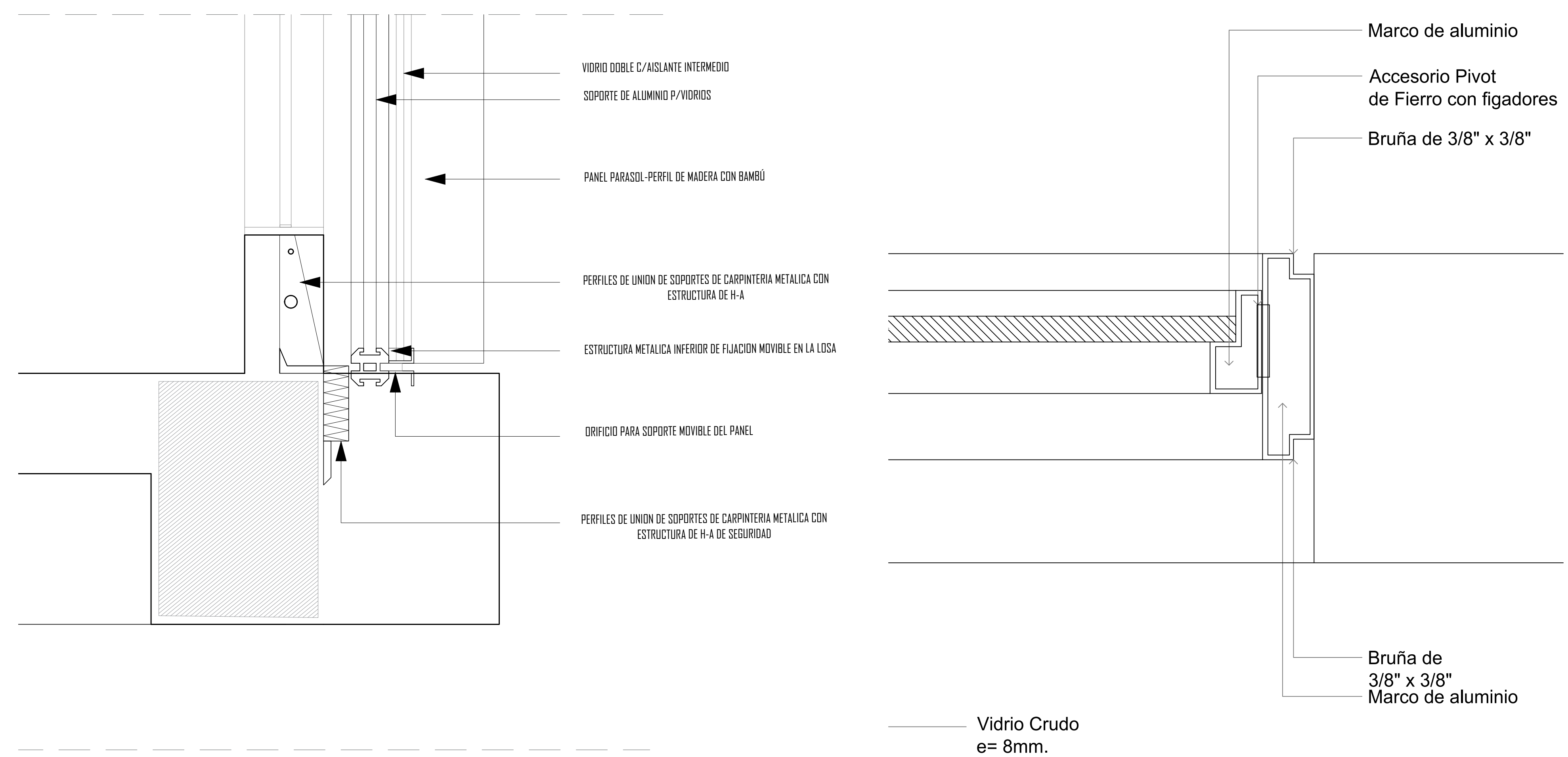

**DETALLE A -PARASOL** ESCALA 1/10

**DETALLE B -VENTANA** ESCALA 1/10

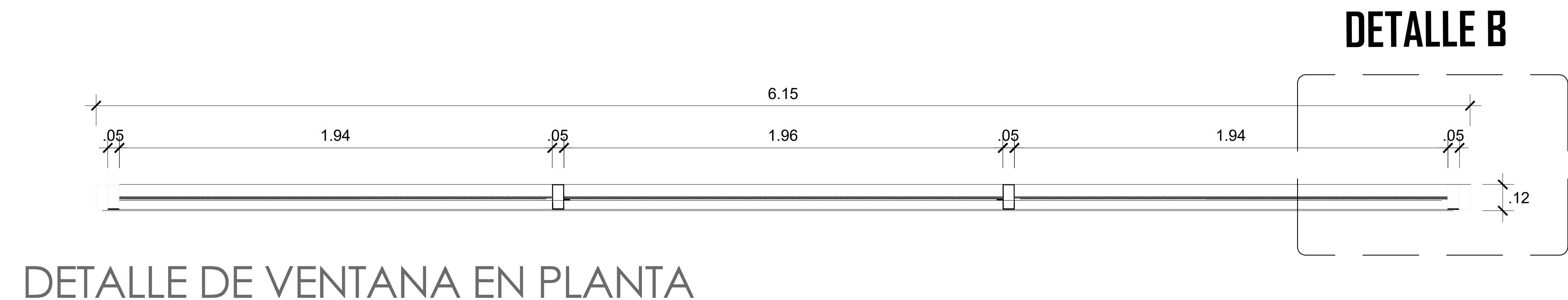

**DETALLE DE VENTANA EN PLANTA** ESCALA 1/25  
CENTRO DE INTERPRETACION ARQUEOLÓGICA MICULLA





**ESQUEMA DE UBICACIÓN**  
CENTRO DE INTERPRETACION ARQUEOLÓGICO MICULLA  
ESCALA 1/200

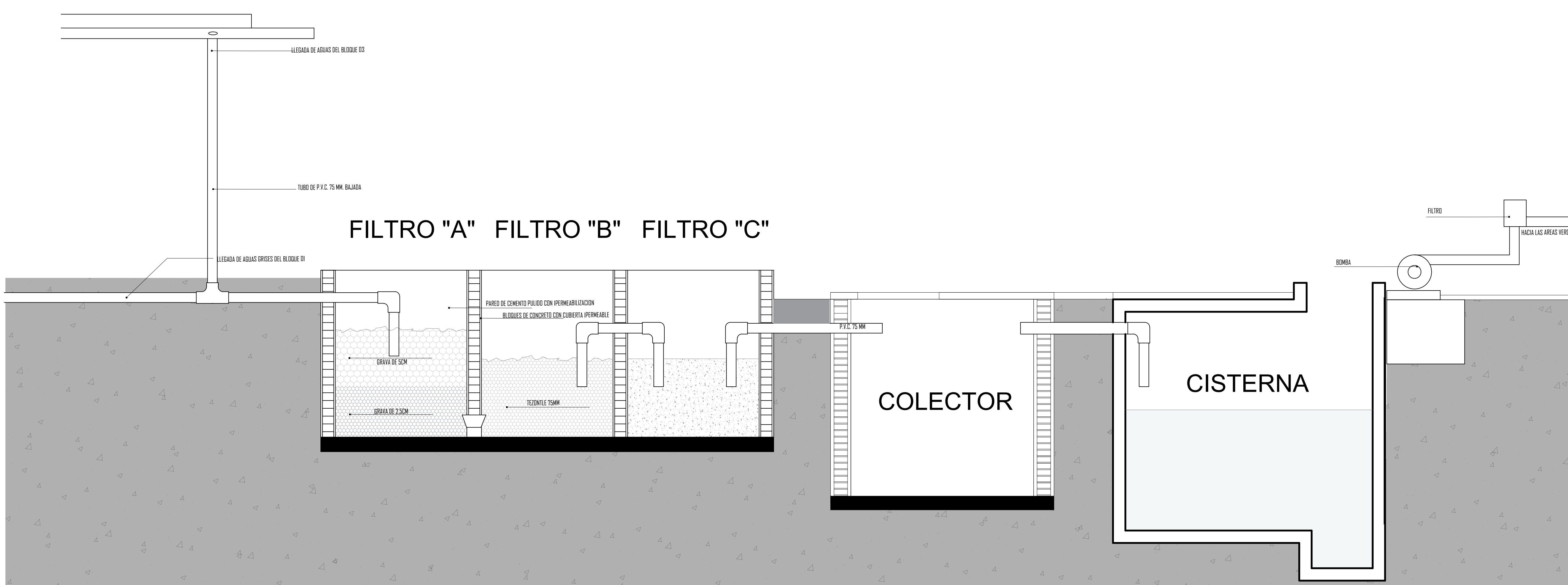

**ESQUEMA FUNCIONAL DE AGUAS GRISES**  
CENTRO DE INTERPRETACION ARQUEOLÓGICO MICULLA  
ESCALA 1/25

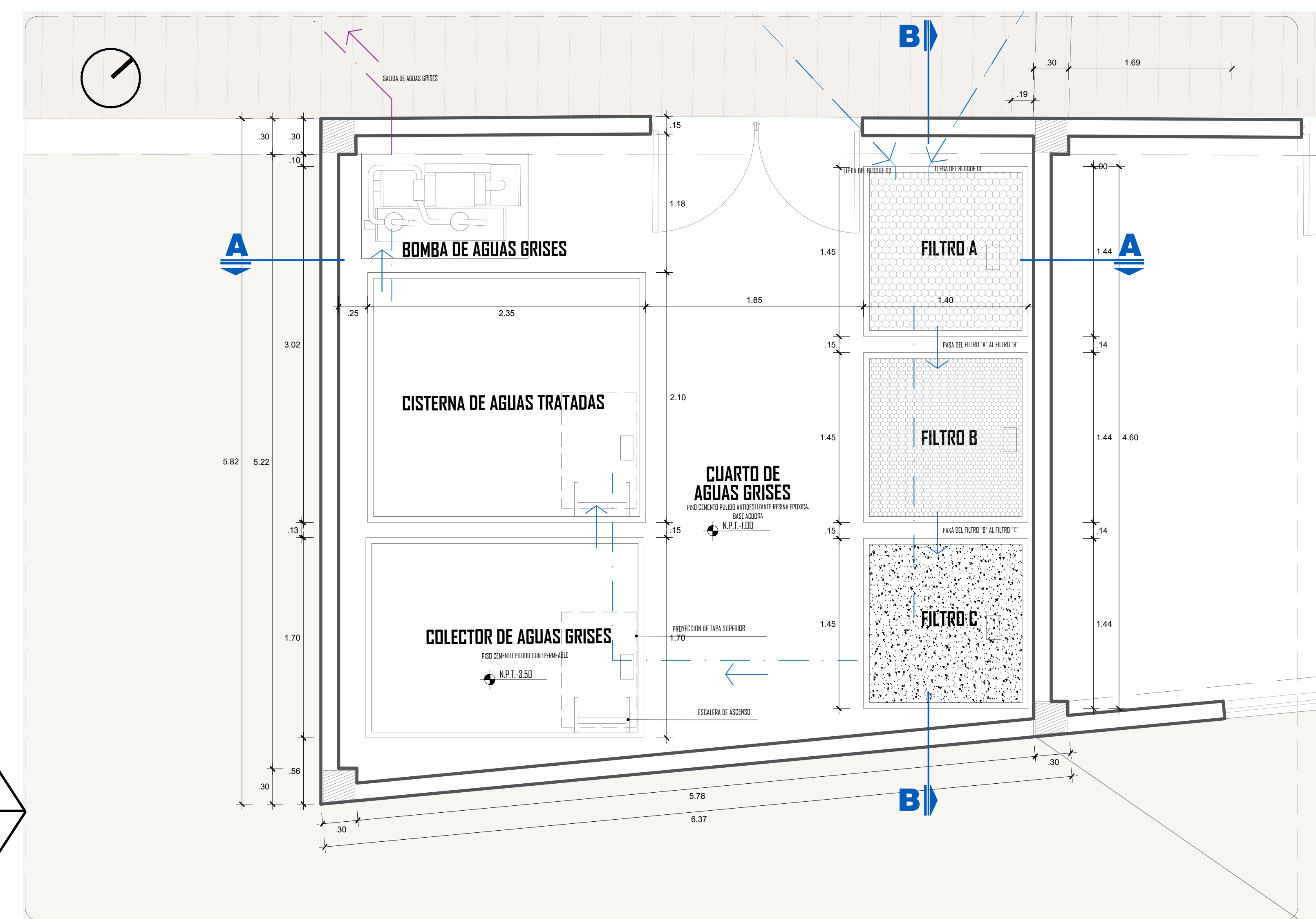

**DETALLE 04-PLANTA DE AGUAS GRISES**  
CENTRO DE INTERPRETACION E INVESTIGACION ARQUEOLÓGICA MICULLA  
ESCALA 1/25

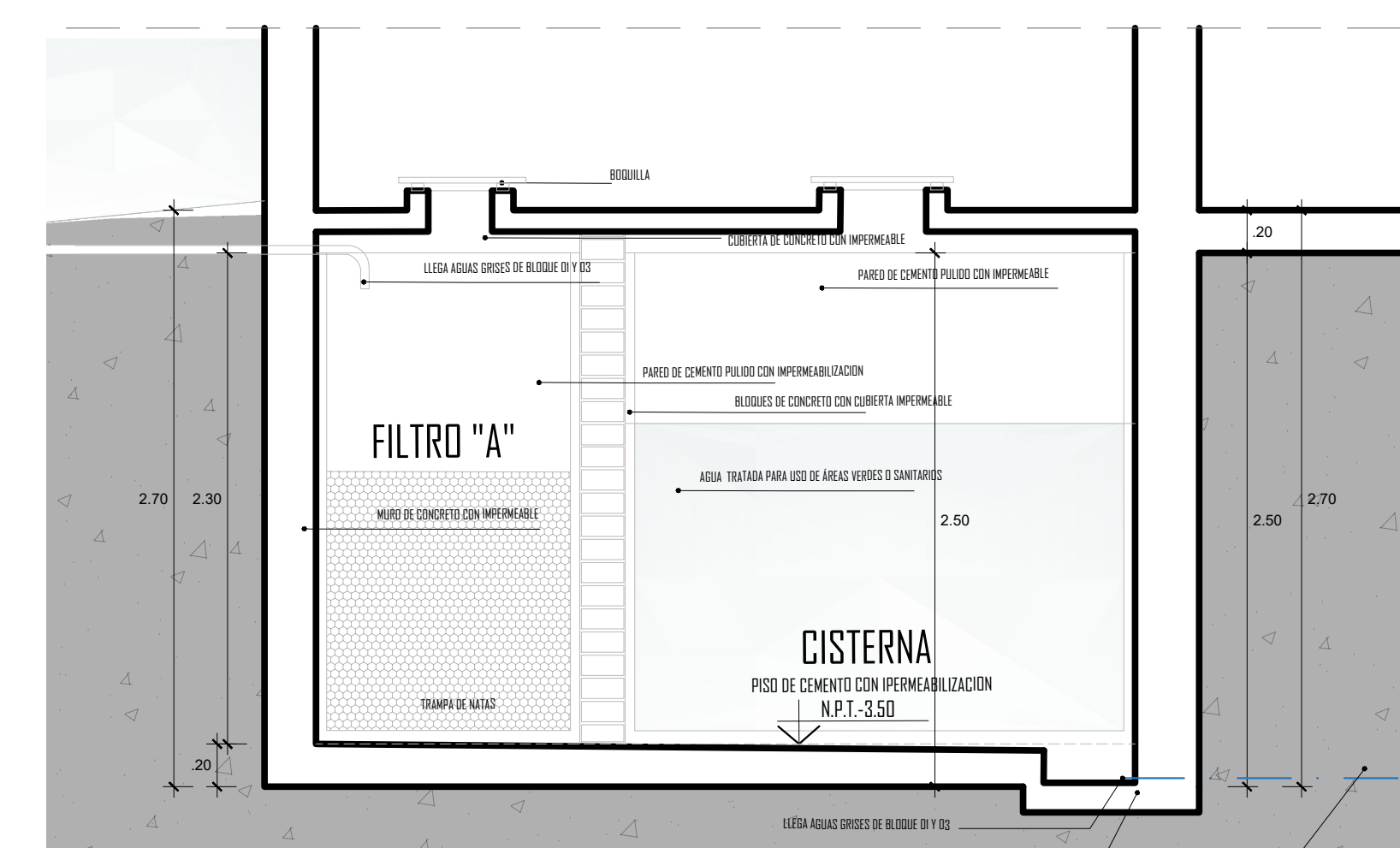

**DETALLE 04 - CORTE A-A**  
ESCALA 1/10

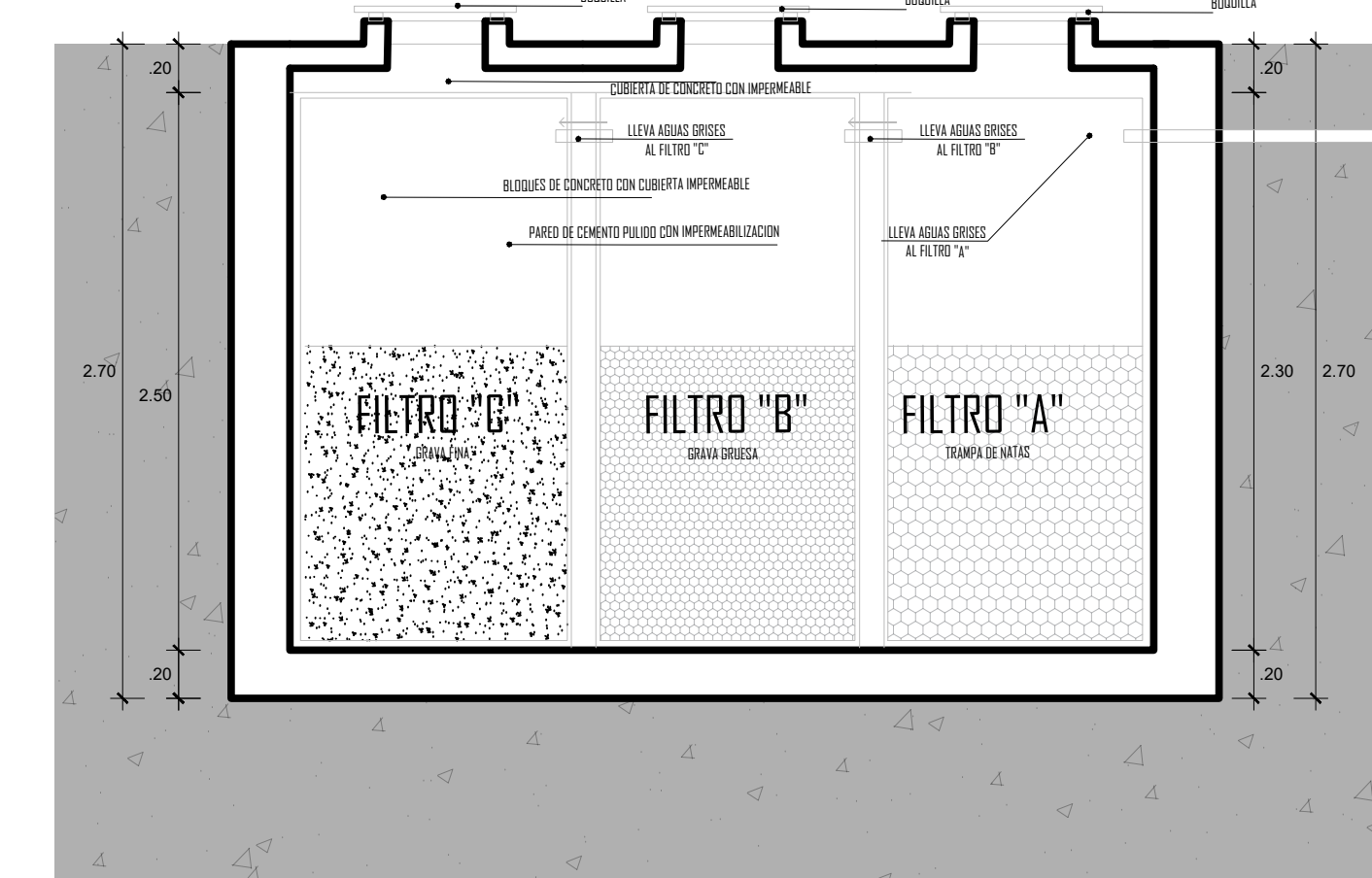

**DETALLE 04 - CORTE B-B**  
ESCALA 1/10

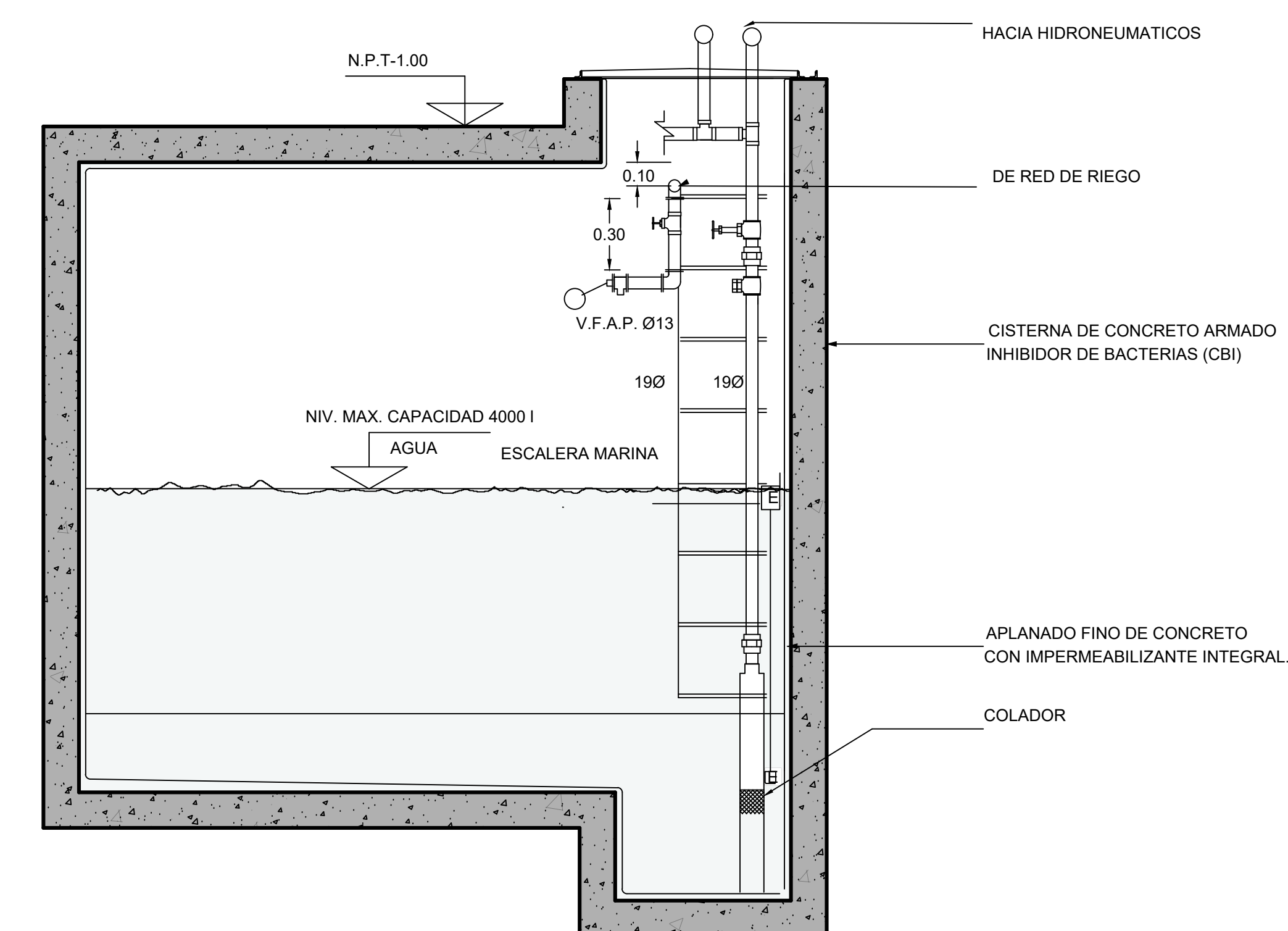

**DETALLE A-CISTERNA DE AGUAS GRISES**  
ESCALA 1/10